

emco accessoires

Katalogus 2012

Catalogue 2012





In de badkamer heeft **functionaliteit** een hoge prioriteit. Maar echt perfect wordt het pas, als er ook een **sfeer van privacy** kan worden gecreëerd. Daarom vinden wij het zo belangrijk om deze ruimte iets heel bijzonders te geven.

Exclusief design benadrukt de individualiteit, maar pas met uitgezochte en hoogwaardige accessoires ontstaat in de badkamer iets wat bijzonder gewild is: **persoonlijkheid**.

Daarom kunnen wij met volle overtuiging zeggen: **emco bad** de perfecte afronding van uw badkamer.

Dans la salle de bains, la **fonctionnalité** est très importante.

Toutefois, elle n'est parfaite que s'il est possible de lui conférer une **ambiance intime**. C'est la raison pour laquelle nous tenons tant à faire de cette pièce un lieu spécial.

Un **design exclusif** souligne l'individualité, mais seuls des accessoires sélectionnés et haut de gamme assurent à votre salle de bains sa **personnalité** si recherchée.

Nous pouvons donc confirmer avec conviction : **emco bad** perfectionne les salles de bains.

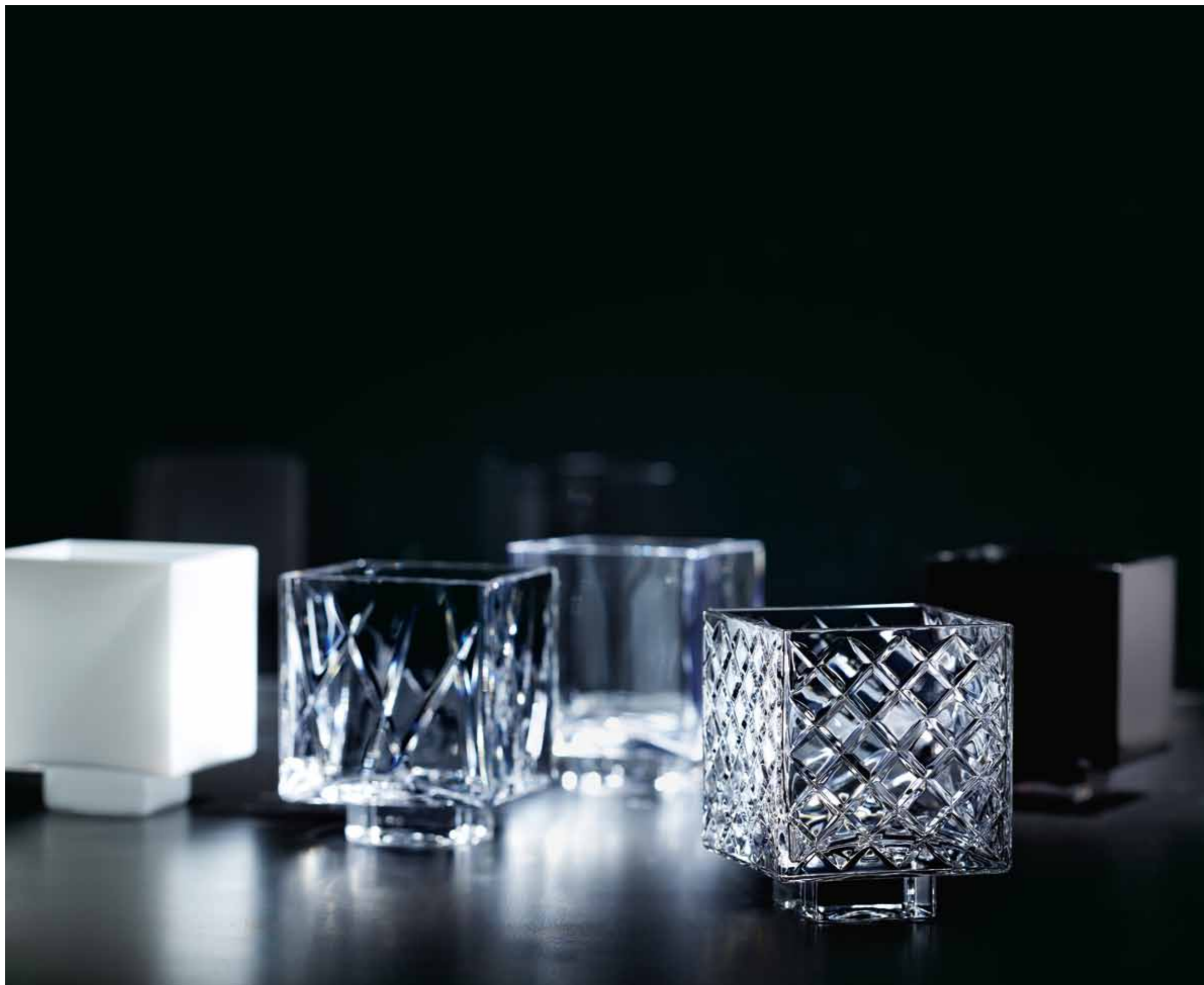

RUIJTE | ESPACE

- 08 **emcoasis**
- 26 Lichtspiegelkast **prestige**
Armoire à portes miroir éclairée **prestige**
- 34 Lichtspiegelkast **premium**
Armoire à portes miroir éclairée **premium**
- 40 Lichtspiegelkast **pure**
Armoire à portes miroir éclairée **pure**
- 42 Lichtspiegelkast **flat**
Armoire à portes miroir éclairée **flat**

COLLECTIES | COLLECTIONS

- 46 **emcovara**
- 70 **emcoliaison**
reling | rail
galerij | galerie
solisten | solistes
- 96 **emcosystem 2**
- 118 **emcoasio**
- 130 **emcofino**
- 136 **emcoeposa**
- 146 **emcomundo**
- 156 **emcoloft**
- 170 **emcorondo 2**
- 176 **emcologo 2**
- 184 **emcopolo**

SPIEGELS & LICHT | MIROIRS & LUMIÈRE

- 192 Cosmeticspiegels | Miroirs de maquillage
- 200 Wand- en lichtspiegels |
Miroirs éclairés à fixation murale

INTERIORS | INTERIEURS

- 210 Single Interiors

RUIMTE
ESPACE



Meer ruimte Plus d'espace

De modules van de serie emcoasis verenigen alle functies rondom wastafel en toilet. De clou: de inbouwmodules zijn in de wand geïntegreerd. Intelligente functies en vlak met de wand afsluitende oppervlakken geven de badkamer meer ruimte.

Les modules de la série emcoasis regroupent toutes les fonctions relatives au plan de toilette et aux WC. L'astuce : les modules encastrables sont intégrés au mur. Des fonctions intelligentes et les surfaces à même niveau du mur génèrent plus d'espace dans la salle de bains.



De modules bieden berguimte en nuttige functies rondom wastafel en toilet.
Les modules offrent de l'espace de rangement, ainsi que des fonctions utiles pour les plans de toilette et les WC.



Perfekte orde: Ruimheid begint in de wand. De LED verlichting in het plafond van de kast zorgt voor een perfect overzicht.
Un ordre parfait : la volupté commence par les murs. Les luminaires LED dans le plafond de l'armoire fournissent une vue d'ensemble parfaite.



De intelligente indeling en opbergmogelijkheden creëren orde.
Des divisions et tablettes judicieuses facilitent le rangement.



De binnenzijde van de deur is een passpiegel.
L'intérieur de la porte est dotée d'un miroir.



Bij de wastafel biedt de module alles wat men daar nodig heeft: stroom, cosmetische doekjes en een prullenmand.
Le module du plan de toilette offre tout ce dont vous avez besoins : l'électricité, les mouchoirs en papier et une poubelle.

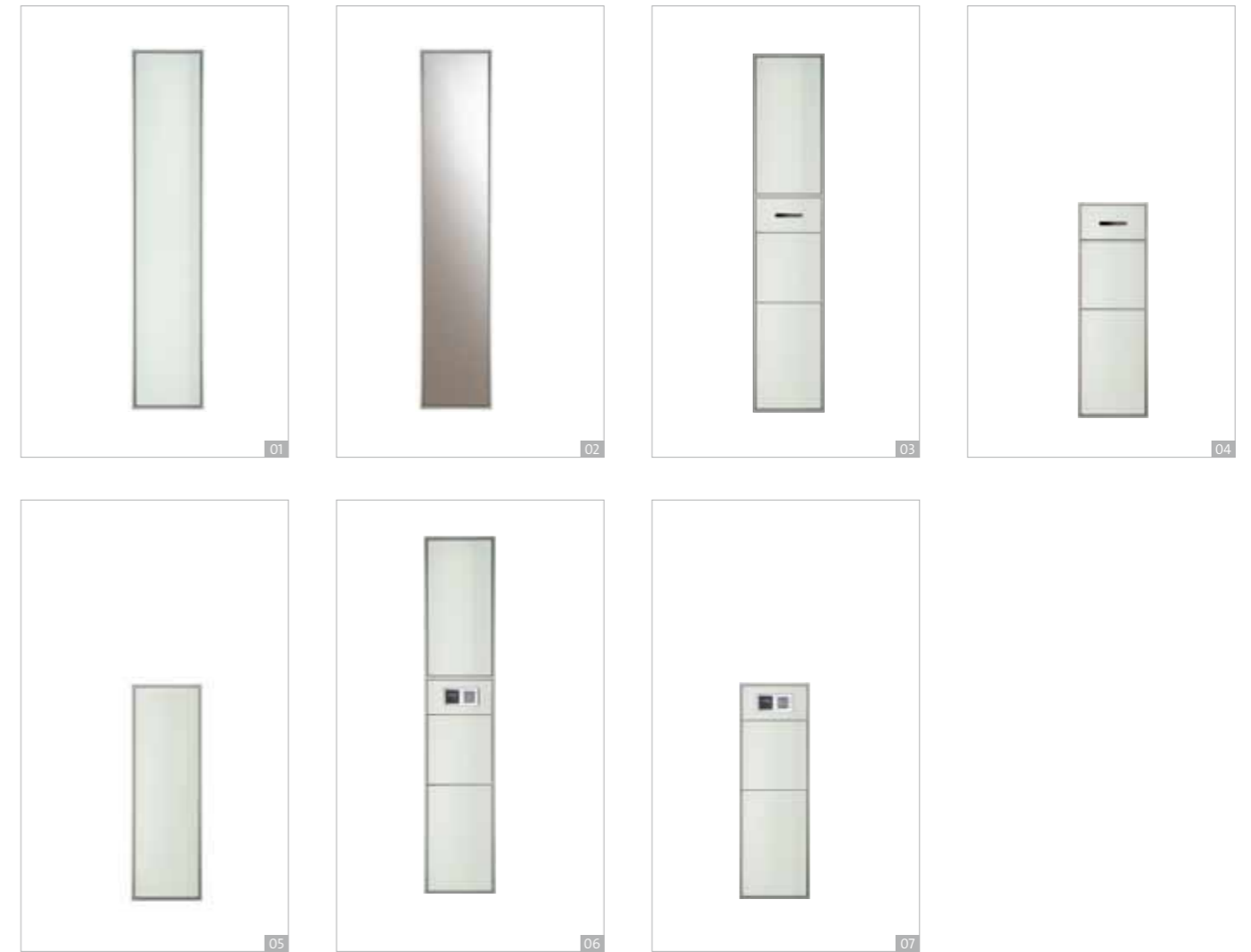

- 01** 9720 273 13 (UP)* **Kastmodule** Module armoire
9721 273 13 (AP)* Groot opbergvak met 4 glazen schappen, deur schakelaar plus LED lichtelement
Grand compartiment de rangement avec 4 étagères en verre, prise double, interrupteur et élément lumineux
- 02** 9721 099 13 (UP)* **Kastmodule met spiegel** Armoire à porte miroir
9721 099 13 (AP)* Groot opbergvak met 4 glazen schappen, deur schakelaar plus LED lichtelement
Grand compartiment de rangement avec 4 étagères en verre, prise double, interrupteur et élément lumineux
- 03** 9720 273 12 (UP)* **Wastafelmodule** Module lavabos
Elektrisch compartiment met dubbel stopcontact, medicijnkast met of zonder slot, prullenmand
Partie électrique avec prise double, pharmacie avec ou sans cerure, poubelle
- 04** 9770 273 62 (UP)* **Cosmeticamodule** Module cosmétique
Tissuebox, elektra-gedeelte met dubbel stopcontact, prullenmand
Boîte à mouchoirs en papier, partie électrique avec prise double, poubelle
- 05** 9770 273 63 (UP)* **Kastmodule** Module armoire
Deur zowel links als rechts draaiend te monteren, met 2 glazen schappen
Portes reversibles avec 2 étagères en verre

- 06** 9720 273 11 (UP)* **Electra module** Module Elektra
Opbergruimte met dubbel stopcontact plus twee glazen schappen, inbouw-radio (gira) elektra gedeelte met zwenkbare föhnhouder en dubbel stopcontact
Espace de rangement avec prise double et deux étagères en verre, radio encastrée (gira), partie électrique avec support pour sèche-cheveux tournant et prise double
- 07** 9770 273 61 (UP)* **Electra module** Module Elektra
Inbouw radio, elektra-gedeelte met dubbel stopcontact plus zwenkbare föhnhouder
Radio encastrée, partie électrique avec prise double et support pour sèche-cheveux tournant

* Het middelste gedeelte van het artikelnummer geeft de oppervlakte-uitvoering aan:
0000 273 00 = aluminium / glas-groen (RAL 9010)
0000 274 00 = aluminium / optiwwhite (RAL 9003)
0000 275 00 = aluminium / zwart (RAL 9005)
0000 278 00 = chroom / optiwwhite (RAL 9003)
0000 279 00 = chroom / zwart (RAL 9005)
Inbouwmodule (UP) svp altijd met montageraam bestellen.

* Le code au milieu de la référence, correspond à la couleur
0000 273 00 = aluminium / vert (RAL 9010)
0000 274 00 = aluminium / blanc (RAL 9003)
0000 275 00 = aluminium / noir (RAL 9005)
0000 278 00 = chromé / blanc (RAL 9003)
0000 279 00 = chromé / zwart (RAL 9005)
Commandez le module encastré (UP) toujours avec le châssis de montage, svp.

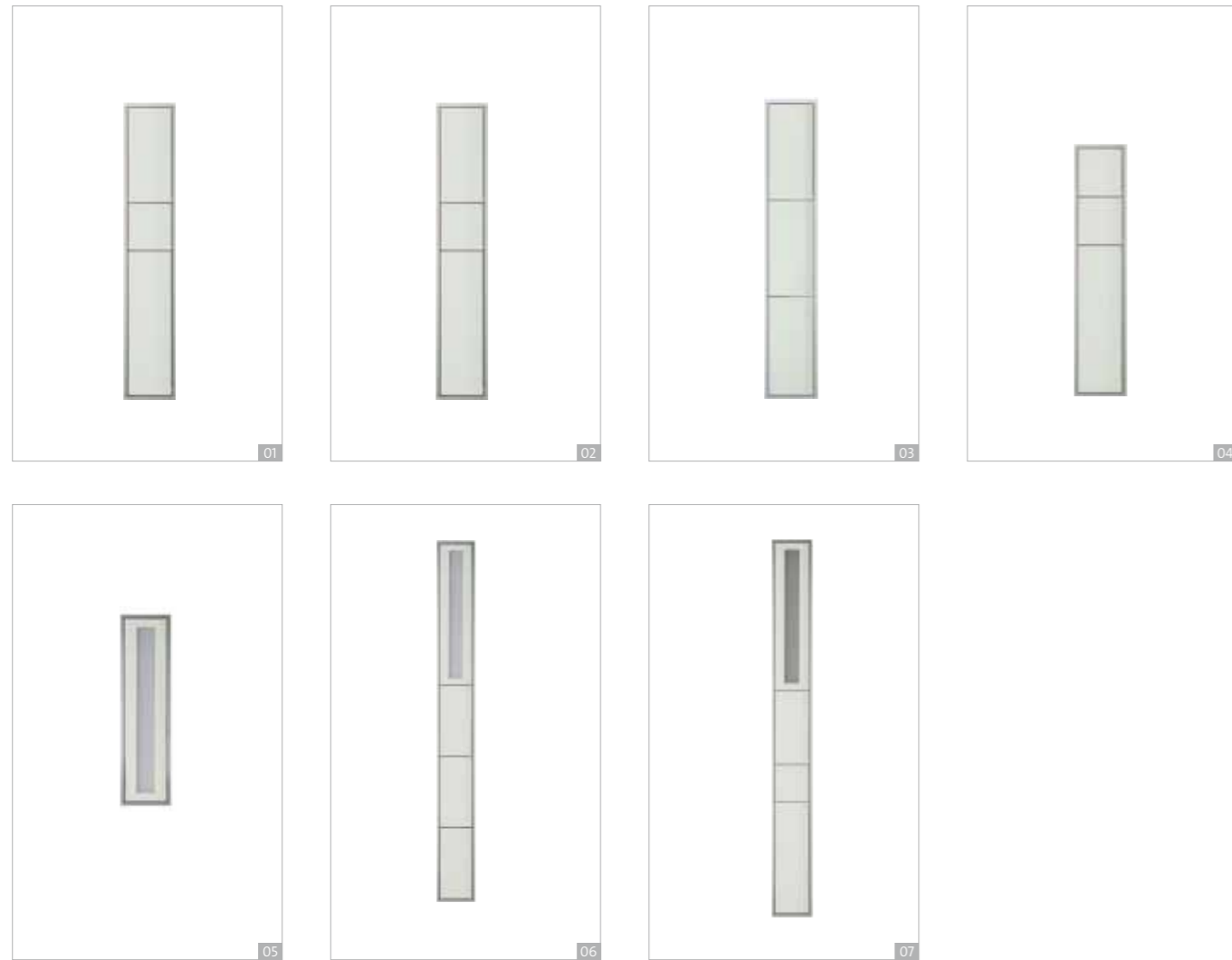

- 01** 9761 273 70 (UP)* **Toiletmodule** Modules toilettes
9761 273 70 (AP)*
Houder voor afvalzakje, papierhouder,
toiletborstelgarnituur
Poubelle, porte-papier, porte-balai de WC
- 02** 9760 273 64 (UP)* **Toiletmodule** Modules toilettes
Medicijnekast, papierhouder, toiletborstelgarnituur
Pharmacie, porte-papier, porte-balai de WC
- 03** 9760 273 65 (UP)* **Toiletmodule** Modules toilettes
Medicijnekast, compartiment voor extra opbergruimte,
houder voor afvalzakje
Pharmacie, compartiment à usages multiples, poubelle
- 04** 9750 273 50 (UP)* **Toiletmodule** Modules toilettes
9751 273 50 (AP)*
Reserverol- / vochtige doekjes, papierhouder,
toiletborstelgarnituur
Box pour porte-papier, porte-papier de réserve ou
porte-papier humide, porte-balai de WC
- 05** 9790 273 60 (UP)* **Verlichtingselement** Module lumineux
9790 273 61 (UP)*
Met LED kleurtherapiemodule, inclusief afstand-
bediening, 2 x T5, 14 W
Avec LED multicoloreurs, commande à distance inclus,
2 x T5, 14 W

- 06** 9710 273 16 (UP)* **Wastafelmodule** Modules lavabos
Elektrisch compartiment met dubbel stopcontact,
Medicijnekast, Houder voor afvalzakje, Verlichtingselement
Partie électrique avec prise double, pharmacie, poubelle,
élément lumineux
- 07** 9710 273 14 (UP)* **Toiletmodule** Modules toilettes
Compartiment voor extra opbergruimte, Papierhouder,
Toiletborstelgarnituur, Verlichtingselement
Compartiment à usages multiples, porte-papier,
porte-balai de WC, élément lumineux

* Het middelste gedeelte van het artikelnummer geeft de oppervlakte-uitvoering aan:
0000 273 00 = aluminium / glas-groen (RAL 9010)
0000 274 00 = aluminium / optiwhite (RAL 9003)
0000 275 00 = aluminium / zwart (RAL 9005)
0000 278 00 = chroom / optiwhite (RAL 9003)
0000 279 00 = chroom / zwart (RAL 9005)
Inbouwmodule (UP) svp altijd met montageraam bestellen.

* Le code au milieu de la référence, correspond à la couleur
0000 273 00 = aluminium / vert (RAL 9010)
0000 274 00 = aluminium / blanc (RAL 9003)
0000 275 00 = aluminium / noir (RAL 9005)
0000 278 00 = chromé / blanc (RAL 9003)
0000 279 00 = chromé / noir (RAL 9005)
Commandez le module encastré (UP) toujours avec le châssis de montage, svp.



Ook in het gastentoilet maakt emcoasis indruk met functionaliteit en licht. De lichtwisselmodule met afstandsbediening creëert met één druk op de knop verschillende lichtsfieren.
Dans les toilettes, emcoasis séduit par ses fonctions et son éclairage. Le module de variation d'éclairage avec télécommande génère des ambiances lumineuses par une simple pression sur un bouton.



01

Wastafelmodule 300 Modules lavabo 300
 Dispenser voor papieren handdoeken, zeepdispenser,
 houder voor afvalzakje (alle deuren met slot)
 Distributeur de serviettes en papier, distributeur de
 savon liquide, Poubelle (toutes portes à cerure)
 scharnier links version gauche
 scharnier rechts version droite
 scharnier links version gauche
 scharnier rechts version droite

9782 050 70 (UP)
 9782 050 72 (UP)
 9782 050 71 (AP)
 9782 050 73 (AP)

02

Toiletmodules 150 Toilet module 150
 Geanodiseerd aluminium, reservrollenvak,
 toiletrollenvak, toiletborstelgarnituur
 Aluminium anodisé, compartiment pour rouleau
 de réserve, compartiment pour papier toilette,
 ensemble de brosse de WC
 scharnier links version gauche
 scharnier rechts version droite
 scharnier links version gauche
 scharnier rechts version droite

9781 050 20 (UP)
 9781 050 22 (UP)
 9781 050 21 (AP)
 9781 050 23 (AP)

03

Cosmeticamodule 300 Module Cosmétique 300
 Tissuebox, dispenser voor papieren handdoeken
 (deur met slot)
 Boîte à mouchoirs en papier, distributeur
 des serviettes en papier (avec cerure)
 scharnier links version gauche
 scharnier rechts version droite
 scharnier links version gauche
 scharnier rechts version droite

9783 050 50 (UP)
 9783 050 52 (UP)
 9783 050 51 (AP)
 9783 050 53 (AP)

Inbouwmodule (UP) svp altijd met montageraam bestellen.

Commandez le module encastré (UP) toujours avec le châssis de montage, svp.



In openbare toiletten en wasgelegenheden weet emcoasis met zijn fronten van geanodiseerd aluminium robuustheid te combineren met een aantrekkelijke sfeer.

Dans les toilettes et salles d'eau publiques, emcoasis allie grâce à ses façades en aluminium anodisé la robustesse à un aspect élégant.



Lichtzeilen zorgen met hun comfortabel functioneel licht en sfeervol ruimtelijk licht voor een aangename sfeer.
En tant que lumière d'ambiance fonctionnelle et confortable, les voiles lumineux assurent un éclairage agréable.

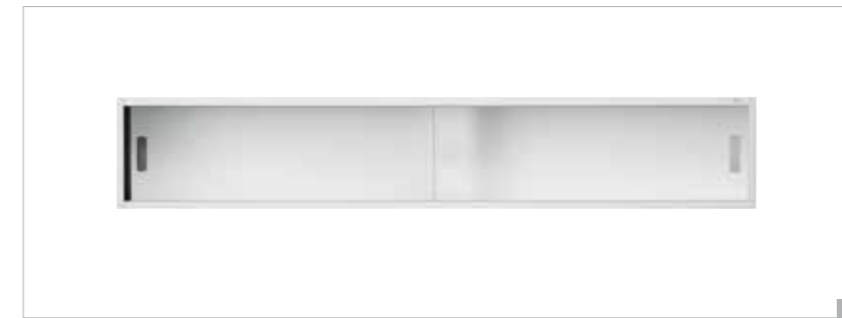

01



02



03



04

01

Planchetmodule, 1.000 mm

2 x 7,5 W, met twee verschuifbare glasdeuren,
alleen verkrijgbaar als inbouwversie
Planchette encastrable, 1.000 mm,
2 x 7,5 W, avec deux portes coulissantes en verre
uniquement en version encastrable

9712 273 10 (UP) aluminium / verlichting aluminium / avec éclairage
9712 277 10 (UP) chrom / verlichting chromé / avec éclairage
9714 273 10 (UP) aluminium / zonder verlichting aluminium / sans éclairage
9714 277 10 (UP) chrom / zonder verlichting chromé / sans éclairage

02

Planchetmodule, 800 mm

2 x 7,5 W, met twee verschuifbare glasdeuren,
alleen verkrijgbaar als inbouwversie
Planchette encastrable, 800 mm,
2 x 7,5 W, avec deux portes coulissantes en verre
uniquement en version encastrable

9712 273 80 (UP) aluminium / verlichting aluminium / avec éclairage
9712 277 80 (UP) chrom / verlichting chromé / avec éclairage
9714 273 80 (UP) aluminium / zonder verlichting aluminium / sans éclairage
9714 277 80 (UP) chrom / zonder verlichting chromé / sans éclairage

03

Lichtelemet

Verlichting, T5-39 W / 840, 920 x 300 x 40 mm
Voile de lumière
Luminaire, T5-39 W / 840, 920 x 300 x 40 mm
glas-groen vert
optiwhite blanc
zwart noir

9794 139 92
9794 139 93
9794 139 94

04

Lichtelemet

Verlichting, T5-24 W / 840, 620 x 300 x 40 mm
Voile de lumière
Luminaire, T5-24 W / 840, 620 x 300 x 40 mm
glas-groen vert
optiwhite blanc
zwart noir

9794 139 62
9794 139 63
9794 139 64

Inbouwmodule (UP) svp altijd met montageraam bestellen.
Commandez le module encastré (UP) toujours avec le châssis de montage, svp.



Zwart of wit, chroom of aluminium – zowel bij de fronten als bij de frames kan uit verschillende varianten worden gekozen. Zo kunnen de functiemodules veelzijdig met andere badkameraccessoires worden gecombineerd of ondersteunen ze de kleurstelling in de badkamer.

Noir et blanc, chrome et aluminium – tant pour les façades que pour les cadres, différentes variantes sont disponibles au choix. Ainsi les modules fonctionnels peuvent être combinés avec d'autres accessoires de salle de bains ou soulignent le couleur choisie pour l'aménagement.

Lichtspiegelkasten Cabinet à miroir illuminé

Twee die bij elkaar horen: spiegel en licht. Als daar dan ook nog eens bergruimte bijkomt, blijft niets te wensen over. Lichtspiegelkasten van de serie emcoasis maken in combinatie met de functiemodules, maar ook als solisten een goed figuur en plaatsen u altijd in het juiste licht.

Deux qui ne font qu'un : le miroir et la lumière. S'ils sont accompagnés d'espace de rangement, tous les souhaits sont satisfaits. Les armoires à portes miroir éclairées emcoasis sont aussi élégantes seules qu'en combinaison avec les modules fonctionnels, et vous montrent toujours sous votre meilleur jour.

Schitterend aanzicht

Un aspect brillant

Zelfs in gesloten toestand schittert de lichtspiegelkast al, dankzij de omlopende ledverlichting. Hier zult u uw spiegelbeeld altijd weer graag terugzien. Eenmaal geopend, openbaart de ruime kast al zijn charme. De intelligente uitrusting maakt hem tot een multifunctioneel talent.

Même fermée, le cabinet à miroir illuminé brille grâce à son éclairage LED périphérique. Vous allée adoré à regarder votre reflet. La force de cette armoire spacieuse devient évident dès qu'elle est ouverte. L'équipement intelligent le transforme dans un vrais multitalent.

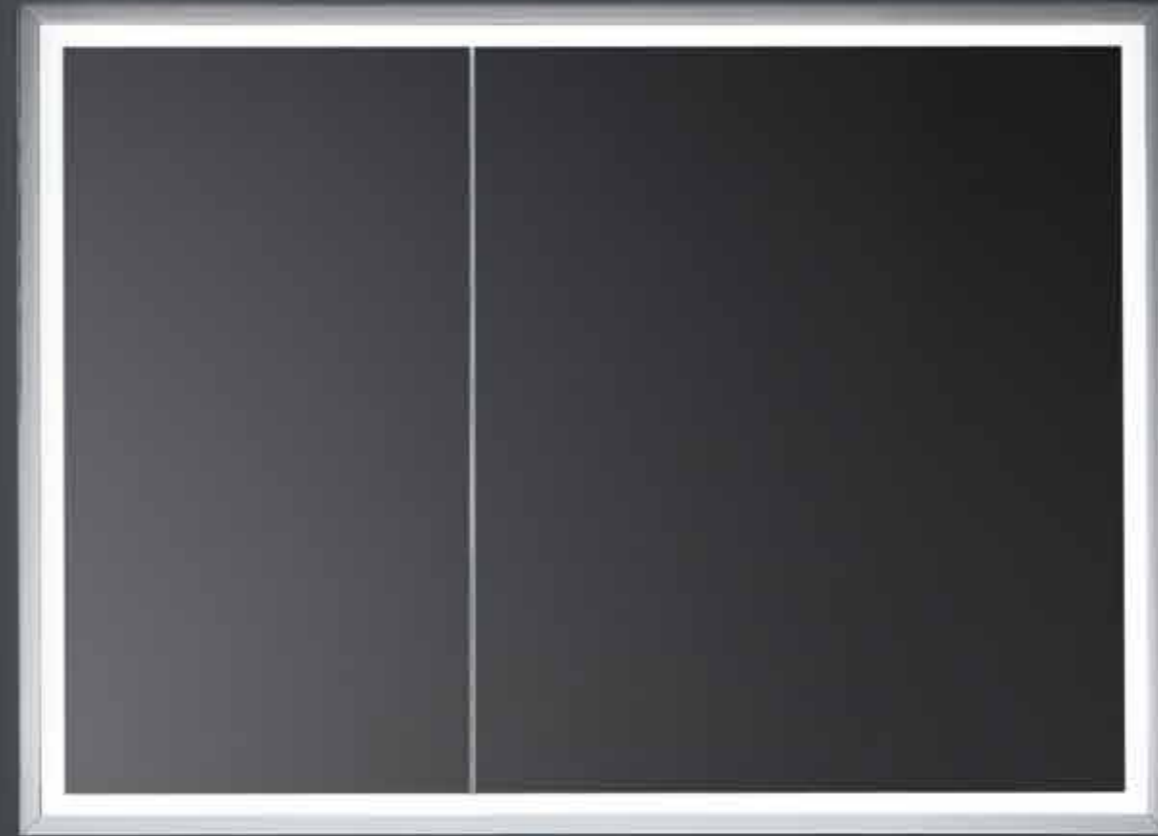



De lichtspiegelkasten zijn als op- of inbouwuitvoering in zes breedtes verkrijgbaar. Het formaat heeft een maximale breedte van 160 cm.
 Les cabinets à miroir illuminés sont disponibles en six largeurs, ainsi que pour les montages en applique ou encastrés. Les modèles de la largeur maximale de 160 cm sont particulièrement spécieux.



Daar zit muziek in – via de mp3-aansluiting of de ingebouwde RDS radio.
Il y a de la musique dans l'air – grâce au connecteur MP3 ou via la radio RDS intégrée.



Dat trekt aan – de magneetlijst voor metalen voorwerpen.
Attractif – le rail aimanté pour les ustensiles métalliques.



Voor dit en dat en nog veel meer – verschillende glazen planchets
scheppen orde en bieden overzicht.
Pour ceci, cela, et tout le reste – les différentes tablettes assurent l'ordre
et permettent un rangement judicieux.



Aan de voet van de functiezuil bevindt zich de energiecentrale –
met geïntegreerde contactdoos en lichtschakelaar met dimfunctie.
Au pied de la colonne fonctionnelle se trouve la centrale d'énergie –
avec prise intégrée et interrupteur de lumière avec fonction de variateur.



In een handomdraai kunnen de kortere glazen legborden worden verschoven,
zodat ook hoge voorwerpen in de kast kunnen worden geplaatst.
En un tour de main – les tablettes en verre courtes se déplacent, de façon à
pouvoir ranger aussi les objets plus hauts.

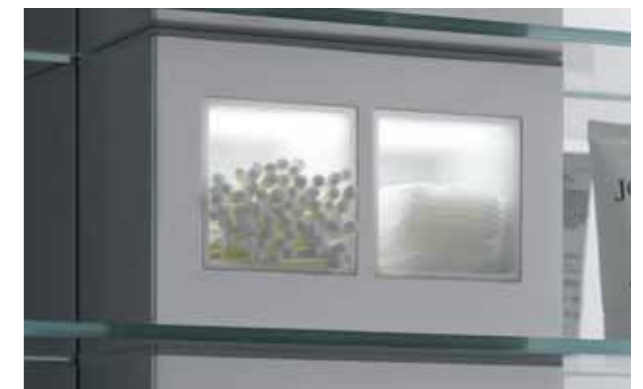

Een lichtend voorbeeld voor een doordacht design: De handige legvakken
met indirect licht bieden optimale oriëntatie in één oogopslag.
Un brillant exemple de design sophistiqué : les tablettes pratiques à
éclairage indirect offrent une orientation parfaite dès le premier coup d'œil.

Binnenin heersen, dankzij de functiezuil en verschuifbare glazen planchets, overzicht en orde.
Grâce à la colonne fonctionnelle et les tablettes coulissantes, l'intérieur est toujours propre et bien rangé.



01

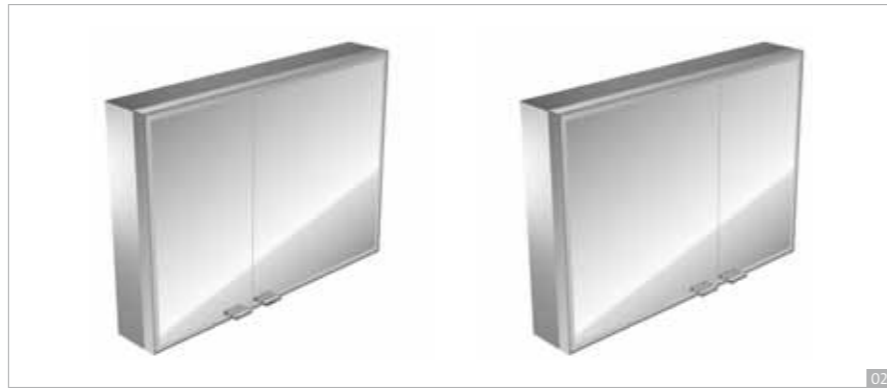

02

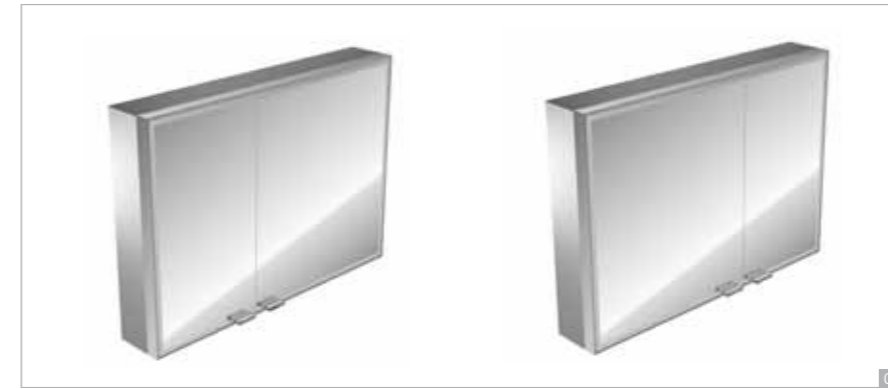

03

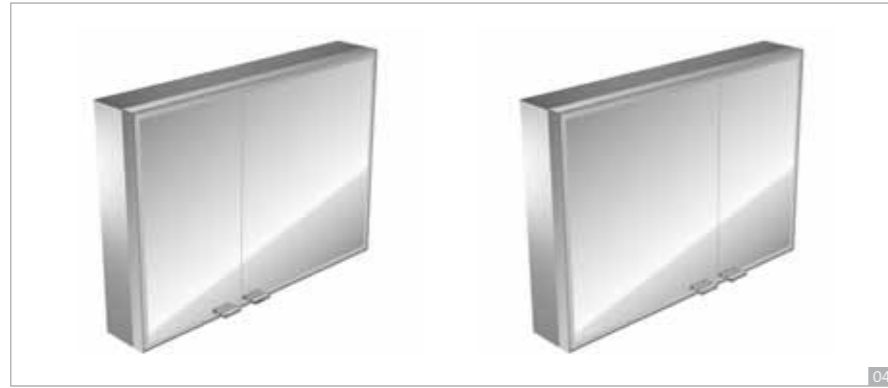

04



05



06



07

Lichtspiegelkast prestige

LED verlichting rondom, deuren aan binnen- en buitenzijde verspiegeld en verspiegelde achterwand, functie zuil met magneethouder, verlichte vakken, 4 glazen schapjes, 2 stopcontacten, 1 schakelaar, optie: RDS radio met stereo-luidspreker en AUX-aansluiting voor MP3-Speler

Cabinet à miroir illuminé prestige

Luminaire LED toute autour du cabinet, portes à miroir double face, une paroi du fond en miroir, colonne fonctionnelle avec bande magnétique, cabinet illuminé pour accessoires, 4 tablette, 2 prises, 1 interrupteur, avec ou sans radio RDS intégré, hautparleurs et connections aux-in pour mp3

Inbouw lichtspiegelkast (UP) svp altijd met montageraam bestellen.

Commandez le module encastré (UP) toujours avec le châssis de montage, svp.

01

Lichtspiegelkast prestige

Opbouwmodel, b x h: 587 x 637 mm,

Inbouwmodel, b x h: 615 x 665 mm

Cabinet à miroir illuminé prestige

Modèle murale hauteur, l x l : 587 x 637 mm,

Modèle encastrable, l x l : 615 x 665 mm

met RDS radio avec radio RDS

9897 050 01 (AP) /

9897 050 06 (UP)

9897 050 11 (AP) /

9897 050 16 (UP)

zonder RDS radio sans radio RDS

02

Lichtspiegelkast prestige

Opbouwmodel, b x h: 787 x 637 mm,

Inbouwmodel, b x h: 815 x 665 mm,

keuze brede deur rechts of links

Cabinet à miroir illuminé prestige

Modèle murale hauteur, l x l : 787 x 637 mm,

Modèle encastrable, l x l : 815 x 665 mm

brede deur rechts: porte large à droite:

met RDS radio avec radio RDS

9897 050 30 (AP) /

9897 050 33 (UP)

9897 050 20 (AP) /

9897 050 23 (UP)

zonder RDS radio sans radio RDS

brede deur links: large porte à gauche:

met RDS radio avec radio RDS

9897 050 40 (AP) /

9897 050 52 (UP)

9897 050 41 (AP) /

9897 050 53 (UP)

zonder RDS radio sans radio RDS

03

Lichtspiegelkast prestige

Opbouwmodel, b x h: 887 x 637 mm,

Inbouwmodel, b x h: 915 x 665 mm,

keuze brede deur rechts of links

Cabinet à miroir illuminé prestige

Modèle murale hauteur, l x l : 887 x 637 mm,

Modèle encastrable, l x l : 915 x 665 mm,

brede deur rechts: porte large à droite:

met RDS radio avec radio RDS

9897 050 02 (AP) /

9897 050 07 (UP)

9897 050 13 (AP) /

9897 050 17 (UP)

zonder RDS radio sans radio RDS

brede deur links: porte large à gauche:

met RDS radio avec radio RDS

9897 050 42 (AP) /

9897 050 48 (UP)

9897 050 43 (AP) /

9897 050 49 (UP)

zonder RDS radio sans radio RDS

04

Lichtspiegelkast prestige

Opbouwmodel, b x h: 987 x 637 mm,

Inbouwmodel, b x h: 1015 x 665 mm,

keuze brede deur rechts of links

Cabinet à miroir illuminé prestige

Modèle murale hauteur, l x l : 987 x 637 mm,

Modèle encastrable, l x l : 1015 x 665 mm,

brede deur rechts: porte large à droite:

met RDS radio avec radio RDS

9897 050 31 (AP) /

9897 050 34 (UP)

9897 050 21 (AP) /

9897 050 24 (UP)

zonder RDS radio sans radio RDS

brede deur links: porte large à gauche:

met RDS radio avec radio RDS

9897 050 44 (AP) /

9897 050 50 (UP)

9897 050 45 (AP) /

9897 050 51 (UP)

zonder RDS radio sans radio RDS

05

Lichtspiegelkast prestige

Opbouwmodel, b x h: 1187 x 637 mm,

Inbouwmodel, b x h: 1215 x 665 mm

Cabinet à miroir illuminé prestige

Modèle murale hauteur, l x l : 1187 x 637 mm,

Modèle encastrable, l x l : 1215 x 665 mm

met RDS radio avec radio RDS

9897 050 32 (AP) /

9897 050 35 (UP)

9897 050 22 (AP) /

9897 050 25 (UP)

zonder RDS radio sans radio RDS

06

Lichtspiegelkast prestige

Opbouwmodel, b x h: 1287 x 637 mm,

Inbouwmodel, b x h: 1315 x 665 mm

Cabinet à miroir illuminé prestige

Modèle murale hauteur, l x l : 1287 x 637 mm,

Modèle encastrable, l x l : 1315 x 665 mm

met RDS radio avec radio RDS

9897 050 04 (AP) /

9897 050 09 (UP)

9897 050 14 (AP) /

9897 050 19 (UP)

zonder RDS radio sans radio RDS

07

Lichtspiegelkast prestige

Opbouwmodel, b x h: 1587 x 637 mm,

Inbouwmodel, b x h: 1615 x 665 mm,

keuze brede deur rechts of links

Cabinet à miroir illuminé prestige

Modèle murale hauteur, l x l : 1587 x 637 mm,

Modèle encastrable, l x l : 1615 x 665 mm

met RDS radio avec radio RDS

9897 050 28 (AP) /

9897 050 29 (UP)

9897 050 26 (AP) /

9897 050 27 (UP)

zonder RDS radio sans radio RDS

Stralende indruk

Une impression brillante

In de inbouwversie zijn de lichtspiegelkasten **premium** de ideale aanvulling op de vlak afsluitende functie- en kast-modules. Een echte highlight vormen de geïntegreerde lampen. Bij een gesloten kast dimmen gesatineerde oppervlakken in de deuren de lichtkracht en zorgen zo voor een sfeervolle verlichting aan de wastafel. Bij geopende deuren zorgt het aangename licht voor een optimale blik op het eigen spiegelbeeld. Het licht kan zowel centraal als apart worden geschakeld.

Les cabinets à miroir illuminés **premium** encastrables accompagnent de façon idéale les modules fonctionnels et d'armoires intégrées. Les luminaires intégrés sur les côtés sont un réel point fort. Lorsque l'armoire est fermée, les surfaces satinées des portes atténuent la luminosité et créent ainsi une ambiance feutrée autour du plan de toilette. A portes ouvertes, la lumière agréable garantit une vue optimale de votre propre reflet. La lumière peut être allumée de façon centralisée ou individuelle.



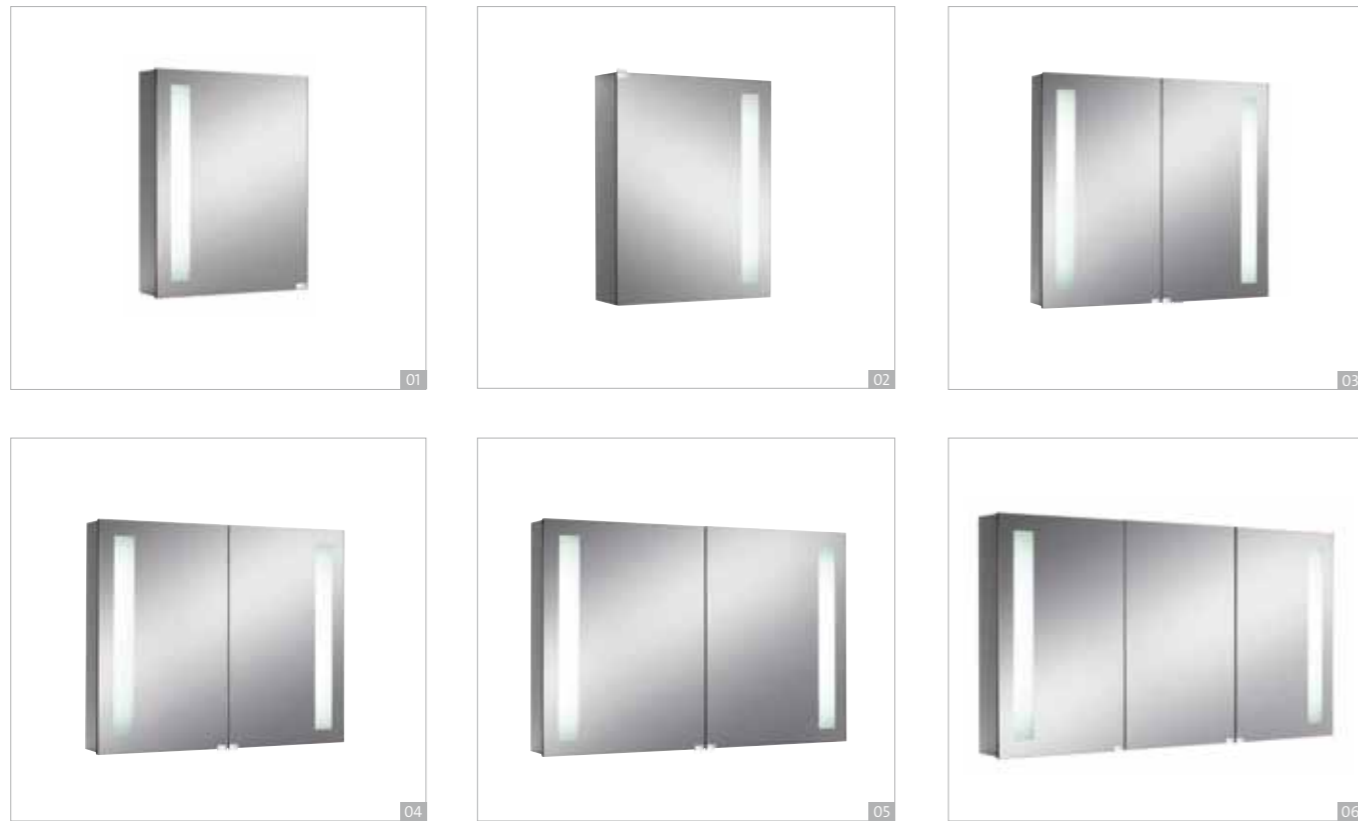

01 9797 050 09 (AP) / 9797 050 08 (UP) **Lichtspiegelkast premium**
Uitvoering links, 1 deur, 500 mm, 3 traploos in hoogte verstelbare glazen schappen, verlichting 1 x 24 W, T5, 1 schakelaar, 1 stopcontact
Cabinet à miroir illuminé premium
Version gauche, 1 porte, 500 mm, 3 tablette ajustable, luminaire 2 x 14 W, T5, 1 interrupteur, 1 prise

02 9797 050 19 (AP) / 9797 050 18 (UP) **Lichtspiegelkast premium**
Uitvoering rechts, 1 deur, 500 mm, 3 traploos in hoogte verstelbare glazen schappen, verlichting 1 x 24 W, T5, 1 schakelaar, 1 stopcontact
Cabinet à miroir illuminé premium
Version droite, 1 porte, 500 mm, 3 tablette ajustable, luminaire 2 x 14 W, T5, 1 interrupteur, 1 prise

03 9797 050 56 (AP) / 9797 050 59 (UP) **Lichtspiegelkast premium**
2 deuren, 600 mm, 3 traploos in hoogte verstelbare glazen schappen, Verlichting 2 x 14 W, T5, 1 schakelaar, 3 stopcontact
Cabinet à miroir illuminé premium
600 mm, porte à miroir double face, 2 portes, 3 tablette ajustable, luminaire 2 x 14 W, T5, 1 interrupteur, 3 prise

04 9797 050 26 (AP) / 9797 050 29 (UP) **Lichtspiegelkast premium**
2 deuren, 800 mm, 3 traploos in hoogte verstelbare glazen schappen, verlichting 2 x 14 W, T5, 1 schakelaar, 3 stopcontact
Cabinet à miroir illuminé premium
800 mm, porte à miroir double face, 2 portes, 3 tablette ajustable, luminaire 2 x 14 W, T5, 1 interrupteur, 3 prise

05 9797 050 36 (AP) / 9797 050 39 (UP) **Lichtspiegelkast premium**
2 deuren, 1.000 mm, 3 traploos in hoogte verstelbare glazen schappen, verlichting 2 x 14 W, T5, 1 schakelaar, 3 stopcontact
Cabinet à miroir illuminé premium
1.000 mm, porte à miroir double face, 2 portes, 3 tablette ajustable, luminaire 2 x 14 W, T5, 1 interrupteur, 3 prise

06 9797 050 46 (AP) / 9797 050 49 (UP) **Lichtspiegelkast premium**
3 deuren, 1.200 mm, 2 x 3 traploos in hoogte verstelbare glazen schappen, verlichting 2 x 14 W, T5, 1 schakelaar, 3 stopcontact
Cabinet à miroir illuminé premium
1.200 mm, porte à miroir double face, 3 portes, 2 x 3 tablette ajustable, luminaire: 2 x 14 W, T5, 1 interrupteur, 3 prise

Inbouw lichtspiegelkast (UP) svp altijd met montageraam bestellen.
Commandez le module encastré (UP) toujours avec le châssis de montage, svp.



Binnenin zorgen traploos verstelbare glazen planchets en geïntegreerde contactdozen voor maximale flexibiliteit.
A l'intérieur les tablettes réglables en continu et les prises intégrées assurent une souplesse maximale.



Via een schakelaar kunnen de lampen onafhankelijk van het andere licht worden gestuurd.
Un interrupteur permet de commander les luminaires indépendamment de l'éclairage ambiant.



Toebehoren zoals de cosmeticspiegel en opbergbox maken de binnenuitvoering met verfijnde glazen legborden helemaal af.
Les accessoires tels que le miroir de maquillage et l'Utensilo complètent l'équipement intérieur avec d'élégantes tablettes en verre.

Heldere kijk

De lichtspiegelkast **pure** hebt alles wat nodig is: flexibele opbergruimte, een groot spiegeloppervlak en een geïntegreerde lamp. Het opbouwmodel zorgt zo voor perfect zicht en een glanzende „bespiegeling“ aan de wastafel. Tegelijkertijd heeft u alle benodigdheden steeds binnen handbreik.

Une bonne visibilité

Le cabinet à miroir illuminé **pure** offre tout ce dont on a besoin : Un espace de rangement flexible, une grande surface de miroir et un luminaire intégré. Le module en applique offre ainsi une vue parfaite et un reflet brillant au-dessus du plan de toilette. En même temps, vous aurez vos accessoires toujours à portée de main.



01 9797 050 60* Lichtspiegelkast **pure**
2 Deuren, 600 mm, 2 traploos in hoogte verstelbare glazen schappen, 2 Stopcontacten, 1 lichtschakelaar
Cabinet à miroir illuminé **pure**
2 portes, 600 mm, 2 tablettes ajustables, 2 prises, 1 interrupteur

02 9797 050 80* Lichtspiegelkast **pure**
2 Deuren, 800 mm, 2 traploos in hoogte verstelbare glazen schappen, 2 Stopcontacten, 1 lichtschakelaar
Cabinet à miroir illuminé **pure**
2 portes, 800 mm, 2 tablettes ajustables, 2 prises, 1 interrupteur

03 9797 050 90* Lichtspiegelkast **pure**
2 Deuren, 1.000 mm, 2 traploos in hoogte verstelbare glazen schappen, 2 Stopcontacten, 1 lichtschakelaar
Cabinet à miroir illuminé **pure**
2 portes, 1.000 mm, 2 tablettes ajustables, 2 prises, 1 interrupteur

04 9797 050 95* Lichtspiegelkast **pure**
3 Deuren, 1.200 mm, 2 x 2 traploos in hoogte verstelbare glazen schappen, 2 Stopcontacten, 1 lichtschakelaar
Cabinet à miroir illuminé **pure**
3 portes, 1.200 mm, 2 x 2 tablettes ajustables, 2 prises, 1 interrupteur

* Lichtspiegelkast **pure** is alleen als opbouwmodel verkrijgbaar.

* Les cabinet à miroir illuminés de la serie **pure** sont uniquement livrable en version mural.

Sympathieke look

De lichtspiegelkasten van de serie emcoasis flat met verminderde corpusdiepte passen stijlvol in elke badkamer en bieden verbazend veel opbergruimte. Verstelbare legborden zorgen voor een individuele indeling van de binnenruimte. Nog een kwaliteitskenmerk: de soft-close-functie zorgt voor een geruisloos sluiten van de spiegeldeuren.

Un look sympathique

Les armoires à portes miroir éclairées de la série emcoasis flat à profondeur de corps d'armoire réduite s'insèrent avec élégance et offrent un espace étonnamment généreux. Les tablettes réglables assurent une répartition individuelle à l'intérieur. Autre critère de qualité : la fonction Soft-Close permet de fermer en douceur des doubles portes miroir.



01



02



03



04

01 9797 050 61* Lichtspiegelkast **flat**
2 verstelbare glazen planchets, 2 deuren, 600 mm,
1 contactdoos, 1 schakelaar, lamp 598 mm, T5 14 W
Cabinet à miroir illuminé **flat**
2 tablettes réglables, 2 portes, 600 mm, 1 prise électrique,
1 interrupteur, luminaire 598 mm, T5 14 W

02 9797 050 62* Lichtspiegelkast **flat**, eenzijdig
2 verstelbare glazen planchets, 1 deur,
links / recht monteerbaar, 1 contactdoos, 1 schakelaar,
lamp 598 mm, T5 14 W
Cabinet à miroir illuminé **flat**, sur un côté
2 tablettes réglables, 1 porte, à montage pour ouverture à
gauche ou à droite, 1 prise électrique, 1 interrupteur,
luminaire 598 mm, T5 14 W

03 9797 050 91* Lichtspiegelkast **flat**
2 verstelbare glazen planchets, 2 deuren, 1 contactdoos,
1 schakelaar, lamp 898 mm, T5 21 W
Cabinet à miroir illuminé **flat**
2 tablettes réglables, 2 portes, 1 prise électrique,
1 interrupteur, luminaire 898 mm, T5 21 W

04 9797 050 96* Lichtspiegelkast **flat**
4 verstelbare glazen planchets, 3 deuren, 1 contactdoos,
1 schakelaar, lamp 1.198 mm, T5 28 W
Cabinet à miroir illuminé **flat**
4 tablettes réglables, 3 portes, 1 prise électrique,
1 interrupteur, luminaire 1.198 mm, T5 28 W

* Lichtspiegelkast **flat** is alleen als opbouwmodel verkrijgbaar.

* Les cabinets à miroir illuminés de la série **flat** sont uniquement livrable en version mural.

COLLECTIES COLLECTIONS





Eén thema. 10 variaties. Un thème. 10 variations.

Een accessoireserie zoals een symfonie: één motief dat tien keer virtuoos wordt geïnterpreteerd. Hoogwaardige badkameraccessoires met variaties in de details. Er is keuze uit tien verschillend vormgegeven designvarianten, die hun temperament in het concert van de badkamerinrichting laten weerklinken. Componeer uw individuele badkamersfeer, voor het grote optreden, voor de stille passages, voor uzelf.

Une série d'accessoires équivaut à une symphonie : un motif, interprété dix fois par des virtuoses. Des accessoires de salle de bains haut de gamme, dont les variations se manifestent par les détails. Dix différents supports murale sont disponibles et expriment votre caractère dans le concert de votre équipement de salle de bains. Composez votre ambiance de salle de bains personnelle, pour la grande présentation, les notes douces, pour vous.



Even helder als een afzonderlijke noot en toch zeer levendig. De puristische designvarianten verenigt materiaal, functie en kwaliteit.

Clair comme une note individuelle, mais bien vivante. Le support mural minimaliste souligne la matière, la fonction et la qualité.



emcovara I past goed bij | Recommendations:
armaturen | Armatures – Hansgrohe Axor: Urquiola, Hansgrohe: Puravida, Dornbracht: IMO, Grohe: Quadra, Hansa: Latrava
sanitair keramiek | Céramique sanitaire – Duravit: Starck 3, Keramag: Preciosa, Burgbad: Cala, Laufen: Laufen Pro, Villeroy & Boch: Subway

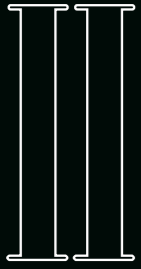

Het volmaakte duet van cirkel en vierkant. De combinatie van gecentreerde geometrische vormen opent nieuwe speelruimten.

Le duo parfait du cercle et du carré. La combinaison de formes géométriques centrées ouvre de nouveaux espaces.



emcovara II past goed bij | Recommendations:
armaturen | Armatures – Hansgrohe Axor: Starck, Hansgrohe: Puravida, Dornbracht: IMO, Grohe: Atrio, Hansa: Ligna
sanitair keramiek | Céramique sanitaire – Duravit: Vero, Keramag: Preciosa 2, Villeroy & Boch: Subway, Burgbad: Chrono 1

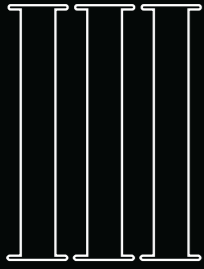

Het ritme van verschillende dimensies.
Een basisvorm in twee proporties is
rechtlijnig en toch flexibel.

Le rythme des différentes dimensions.
Une forme de base en deux proportions
est linéaire sans perdre
sa flexibilité.



emcovara III past goed bij | **Recommandations:**
armaturen | Armatures – Hansgrohe Axor: Citterio, Hansgrohe: Puravida, Dornbracht: Symetrics, Grohe: Allure, Hansa: Canyon
sanitair keramiek | Céramique sanitaire – Duravit: 2nd Floor, Keramag: Preciosa, Villeroy & Boch: Subway, Burgbad: Cala

IV

Vorm en materiaal in vloeiende harmonie. Variabel in het samenspel, nauwkeurig in de vormgeving.

La forme et la matière en une harmonie fluide. Variables pour les combinaisons, précises pour l'aménagement.



emcovara IV past goed bij | Recommendations:
armaturen | Armatures – Hansgrohe Axor: Citterio M, Hansgrohe: Metris S, Dornbracht: Lulu, Grohe: Stela, Hansa: Latrava
sanitair keramiek | Céramique sanitaire – Duravit: Happy D., Keramag: iCon, Villeroy & Boch: Arriba, Burgbad: Bel

V

Dragend zonder op te dringen,
zichtbaar zonder dominant te zijn.
De platte vormgeving zorgt voor de
juiste maat aan gewicht.

Porteur sans lourdeur, visible
sans dominance. Le design
bidimensionnel assure les
bonnes proportions du poids.

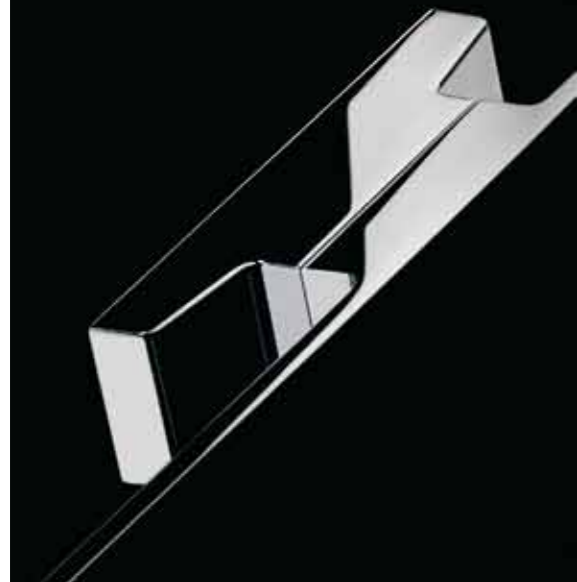

emcovara V past goed bij | Recommandations:
armaturen | Armatures – Hansgrohe Axor: Citterio M, Dornbracht: Citterio M, Villeroy & Boch: Cult
sanitair keramiek | Céramique sanitaire – Duravit: 2nd Floor, Keramag: Silk, Villeroy & Boch: Sentique, Burgbad: Uomo

VI

Een akkoord dat zijn oplossing vindt.
De dynamische vorm van de sierlijke
lijnen zet zelfbewust een accent.

Un accord qui trouve sa dissolution.
Une forme dynamique de lignes
courbes fournit des accents sûrs
d'eux-mêmes.



emcovara VI past goed bij | *Recommandations:*
armaturen | Armatures – Hansgrohe Axor: Montreux, Hansgrohe: Metris Classic, Dornbracht: Madison
sanitair keramiek | Céramique sanitaire – Duravit: Serie 1930, Keramag: Silk, Villeroy & Boch: La Belle, Burgbad: Diva

VIII

De tijdloosheid van het bijzondere.
De convexe vorm trekt de aandacht
en overtuigt door zijn reductie tot
het wezenlijke.

La qualité intemporelle d'un design
spécial. La forme convexe attire
l'attention et séduit néanmoins
par la réduction à l'essentiel.



emcovara VII past goed bij | Recommendations:
armaturen | Armatures – Hansgrohe Axor: Carlton, Grohe: Chiara, Villeroy & Boch: Square
sanitair keramiek | Céramique sanitaire – Duravit: Bacino, Keramag: Era, Villeroy & Boch: Momento, Burgbad: Diva

VIII

Geïnspireerd door de klassieke stijl en toch zeer modern. De gebogen lijnen en vele rondingen creëren een royale elegantie.

Inspirées par le classique et néanmoins ancrées dans le présent. Les lignes courbes, combinées aux rayons serrés, confère une élégance généreuse.



emcovara VIII past goed bij | Recommendations:
armaturen | Armatures – Hansgrohe Axor: Puravida, Grohe: Chiara, Dornbracht: Madison, Villeroy & Boch: Tonic
sanitair keramiek | Céramique sanitaire – Duravit: Puravida, Keramag: Silk, Villeroy & Boch: Aveo, Burgbad: Sinea

IX

Een geometrische grondvorm, verschillende vlakken swingend verbonden. Hier ontstaat een harmonie welke totaal nieuwe nuances plaatst.

Une forme géométrique de base, différents niveaux interagissant avec dynamisme – le résultat : une harmonie composée de toutes nouvelles notes.



emcovara IX past goed bij | **Recommandations:**
 armaturen | Armatures – Axor Montreux, Axor Carlton, Grohe Sinfonia, Dornbracht Madison
 sanitair keramiek | Céramique sanitaire – Burgbad Diva, Burgbad Uomo Vogue, Duravit Esplanade, Villeroy & Boch La Belle

X

Rechtstreeks en consequent, direct en massief. Variant X ist een helder statement.

Immédiate et conséquente, directe et massive – la variante X est une déclaration claire, une sonorité avec écho.



emcovara X past goed bij | Recommendations:
armaturen | Armatures – Grohe Allure Brilliant, Dornbracht Supernova, Hansa Latrava
sanitair keramiek | Céramique sanitaire – Burgbad Uomo, burgbad crono, Duravit Fogo, Villeroy & Boch Memento



- 01 4230 001 00 **Zeephouder***, schaal kristalglas, helder
Porte-savon*, coupe cristal clair
- 02 4221 001 00 **Zeepdispenser***
kristalglas, helder, doseerpomp metaal, chroom
Distributeur de savon liquide*
cristal, clair, doseur métal chromé
- 03 4219 001 00 **Utensilienbox***, kristalglas helder
Boîte à accessoires*, cristal clair
- 04 4220 001 00 **Glashouder***, kristalglas helder
Porte-verre*, cristal clair
- 05 4215 001 00 **Borstelgarnituur***
kristalglas gesatineerd, borstelgreep chroom, wandmodel
Porte-balai de WC*
cristal satiné, brosse chromé, type mural
- 06 4205 001 00 **Reserverolhouder***
Porte-papier de réserve*
- 07 4205 001 01 **Dubbele reserverolhouder***
Porte-papier de réserve*, double
- 08 4200 001 00 **Papierhouder*** met deksel
Porte-papier* avec couvercle

- 09 4270 001 30 **Badgreep***, 345 mm
Barre de revêtement*, 345 mm
- 10 4255 001 00 **Handdoekring***, vast
Anneau porte-serviettes*, fixe
- 11 4274 001 02 **Hakenset***, 2-delig
Patere*, 2 crochets
- 12 1775 001 00 **Haak***, 45 mm
Crochet*, 45 mm
- 13 4260 001 60 **Badhanddoekhouder***, 645 mm
Porte-serviettes de bain*, 645 mm
4260 001 80 **Badhanddoekhouder***, 845 mm
Porte-serviettes de bain*, 845 mm
- 14 4250 001 30 **Handdoekhouder***, draaibaar, 265 mm
Porte-serviettes mobiles*, 265 mm
4250 001 40 **Handdoekhouder***, draaibaar, 415 mm
Porte-serviettes mobiles*, 415 mm

* Designvarianten svp apart bestellen.
* Veuillez commandé le support murale séparément svp.

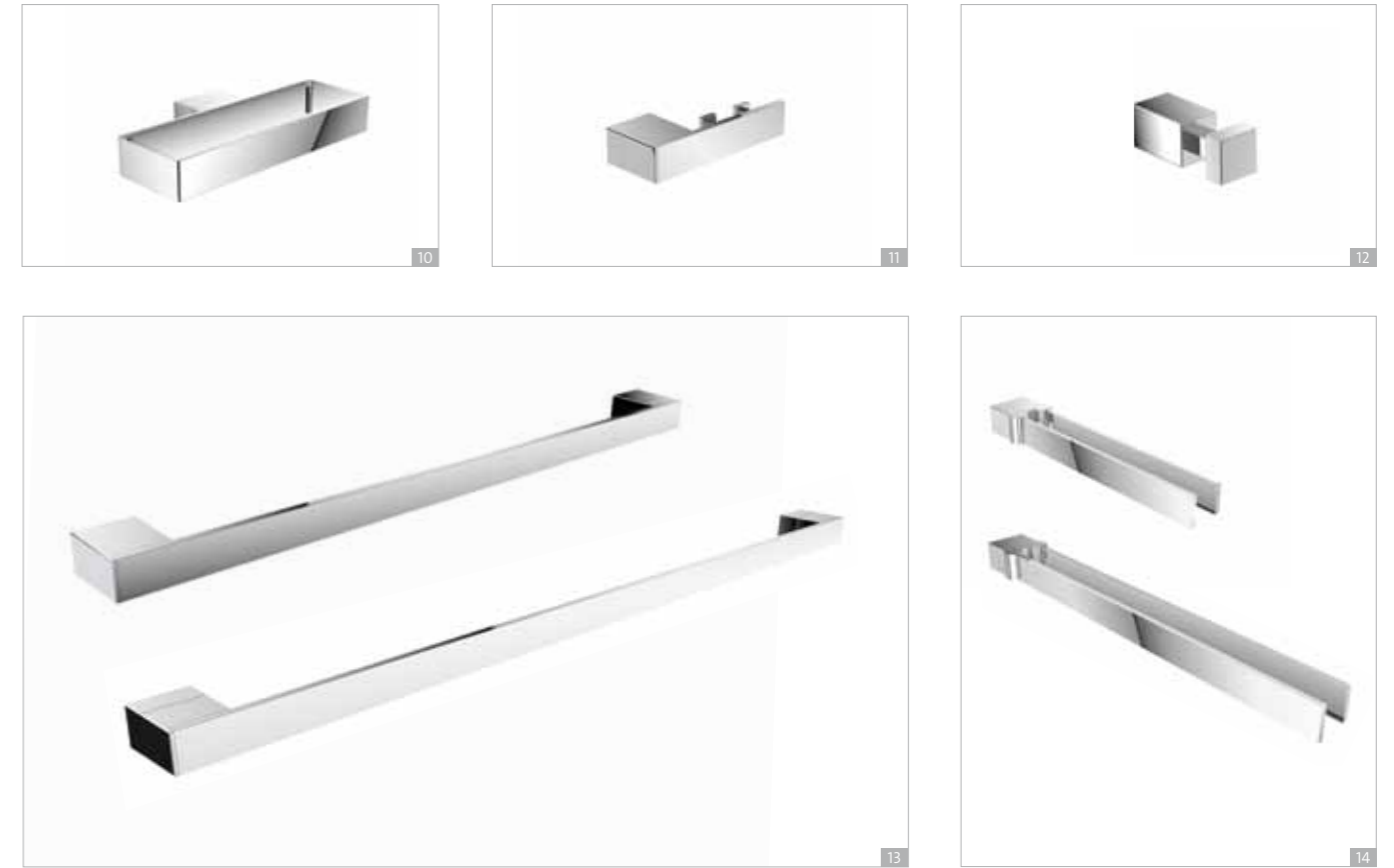

Verbinding opbouwen

Créer des liaisons

De accessoireserie emco **liaison** is een symbiose van uitzonderlijk design en individuele functie en creëert echte highlights in uw badkamer. Hoogwaardige functiemodules worden naar wens gecombineerd en gearrangeerd. Daarmee wordt individualiteit een ordeprincipe.

La série d'accessoires emco **liaison** marie un design fort et les fonctions individuelles pour créer des accents dans la salle de bains. Des modules fonctionnels de grande qualité sont combinés et arrangés en fonction de vos souhaits. Ainsi l'individualité devient un principe de rangement.

reling | rail

Het relingsysteem op zich is al een echte blikvanger. Dat wordt nog eens versterkt door zijn functiemodules. Net als in een bouwdoosysteem worden zij – afgestemd op de individuele wensen en de ruimtesituatie – ingezet. Met vier relinglengten zijn de meest uiteenlopende combinaties mogelijk. Eenvoudig en gewoonweg overtuigend.

En soi, le système de rail est déjà remarquable. Ses modules fonctionnels le transforment en point fort. Les rails sont utilisés comme dans un système modulaire en fonction des souhaits individuels et des contraintes d'installation. Quatre longueurs de rails permettent de réaliser les combinaisons les plus diverses. Simple et convainquant.





Glasschalen, zeepdispensers of metalen korven als houders voor tal van verzorgingsmiddelen en cosmetica.
Coupelles en verre, distributeurs de savon ou corbeilles métalliques servent au rangement des articles d'hygiène ou de cosmétique.



Het brede chromen front van de accessoires straalt rust uit, de reling vervult talrijke functies in de gehele badkamer.
La large façade chromée des accessoires repose le regard, le rail se charge de fonctions multiples dans l'ensemble de la salle de bains.



01



02



03

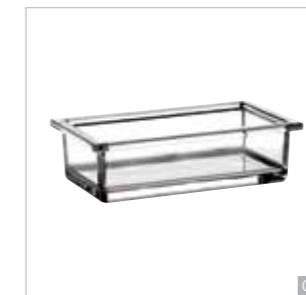

04



05



06



07



08



09



10



11



12



13

- 01 1766 001 11 **Reling, 1010 mm** Rail, 1010 mm
 1766 001 67 **Reling, 678 mm** Rail, 678 mm
 1766 001 46 **Reling, 476 mm** Rail, 476 mm
 1766 001 36 **Reling, 366 mm** Rail, 366 mm

- 02 1721 001 30 **Zeepdispenser** Distributeur de savon liquide

- 03 1766 000 02 **Glasschaal, diep** Coupe en verre, profond

- 04 1766 000 01 **Glasschaal, langwerpig** Coupe en verre, longue

- 05 1766 000 00 **Glasschaal, vierkant** Coupe en verre, carré

- 06 1719 001 30 **Utensilienbox** Boîte à accessoires

- 07 1721 001 31 **Zeepdispenser**
 kristalglas helder, deseerpump metaal
 Distributeur de savon liquide
 cristal clair, doseur métal

- 08 1745 001 30 **Korf, vlak** Corbeille, plat

- 09 1745 001 31 **Korf, hoog** Corbeille, profond

- 10 1720 001 30 **Glashouder** Porte-verre

- 11 1730 001 30 **Zeephouder** Porte-savon

- 12 1710 001 30 **Planchet** Tablette

- 13 1766 001 00 **Metalen planchet, vierkant**
 Tablette en metal, quadratique
 1767 001 00 **Metalen planchet, rechthoekig**
 Tablette en metal, rectangulaire

De reling kan zowel met geheel glazen modules als met metalen en metaal-glazen modules worden gecombineerd.
 Le rail peut être combiné avec les modules entièrement en verre, mais aussi avec des modules en métal ou en métal et verre.

galerij | galerie

Met de galerij krijgt het begrip „comfort rondom de wastafel“ een heel eigen betekenis. De op het systeem geschoven, individueel gekozen functiemodules kunnen met de zwenkarmen naar de gewenste positie binnen handbereik worden geklapt.

La galerie confère une signification particulière au confort du plan de toilette et des WC. Les modules fonctionnels ajoutés garantissent la personnalisation de l'équipement, les bras pivotants permettent de les disposer sur les positions souhaitées.





De functiemodules kunnen steeds weer anders gerangschikt en ook aangevuld worden. Dat is alleen maar afhankelijk van de behoeften.
Les modules fonctionnels peuvent être réarrangés et complétés à tout moment. Tout comme vous en avez besoin.



Ook in combinatie met emcoasis – bijvoorbeeld met lichtspiegel en planchetmodule – maakt de galerij een goed figuur.
Aussi en combinaison avec emcoasis – par exemple avec un miroir éclairé et un module de tablettes – la galerie attire le regard.



- 01 1761 001 82 **Droogrek / galerij**, 821 mm
Etagère de séchage / galerie, 821 mm
- 1761 001 66 **Droogrek / galerij**, 661 mm
Etagère de séchage / galerie, 660 mm
- 1761 001 43 **Droogrek / galerij**, 431 mm
Etagère de séchage / galerie, 430 mm

- 02 1721 001 10 **Zeepdispenser**
kristalglas helder, doseerpomp kunststof
Distributeur de savon liquide
cristal clair, doseur plastique

- 03 1720 001 10 **Glashouder** Porte-verre

- 04 1730 001 10 **Zeephouder**, kristalglas
Porte-savon, cristal clair

- 05 1710 001 10 **Planchet**, 240 mm, kristalglas
Tablette, 240 mm, cristal clair

- 06 1719 001 10 **Utensilienhouder** Boîte à accessoires



Rondom het bidet is de galerij met zeepdispenser als handoek- en toilethouder een intelligente en flexibele oplossing.
Tout autour du bidet, la galerie avec distributeur de savon constitue une solution intelligente et souple, servant également de porte-serviette et de support de papier toilettes.

solisten | solistes

De serie emcoliaison wordt afgerond met afzonderlijke producten, die een consequent design bij de badkamerinrichting ondersteunen.

La série emcoliaison est complétée par des produits individuels, qui soulignent un langage des formes homogène lors de l'aménagement de la salle de bains.



Alle functiemodules voor de galerij zijn ook verkrijgbaar voor de wandmontage.
Tous les modules fonctionnels de la galerie sont également disponibles pour le montage mural.

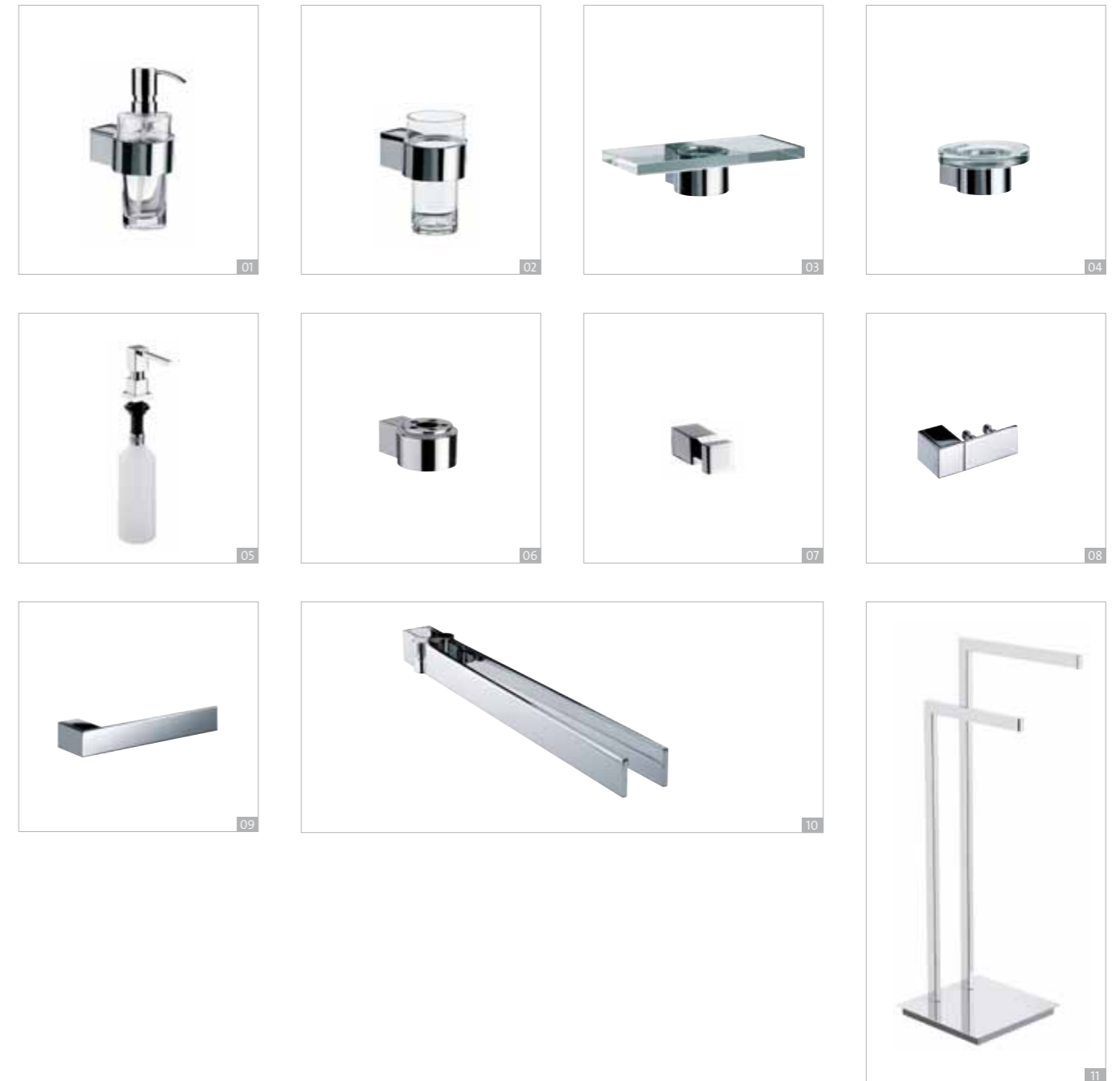

- 01 1721 001 00 **Zeepdispenser**, kristalglas helder, doseerpomp metaal
Distributeur de savon liquide, cristal clair, doseur metal
- 02 1720 001 00 **Glashouder**, kristalglas Porte-verre, cristal clair
- 03 1710 001 00 **Planchet**, cristallin, 240 mm Tablette, cristallin, 240 mm
- 04 1730 001 00 **Zeephouder**, kristalglas Porte-savon, cristal clair
- 05 1721 001 20 **Zeepdispenser**, inbouwmodel
Distributeur de savon liquide, encastré
- 06 1719 001 00 **Utensilienhouder** Boîte à accessoires
- 07 1775 001 00 **Haak**, klein Crochet, petite

- 08 1774 001 02 **Haak-set**, 2-delig Patère, 2 crochet
- 09 1755 001 00 **Handdoekring**, rechts open
Anneau porte-serviettes, droite
1755 001 01 **Handdoekring**, links open
Anneau porte-serviettes, gauche
- 10 1750 001 28 **Handdoekhouder**, 300 mm
Porte-serviettes, 300 mm
1750 001 43 **Handdoekhouder**, 430 mm
Porte-serviettes, 430 mm
- 11 0581 001 00 **Handdoekhouder**, staand model
Porte-serviettes, modèle sur pied



01



02



03



04



05

- 01 1760 001 60 **Badhanddoekhouder / galerij, 600 mm**
Porte-serviettes de bain / galerie, 600 mm
1760 001 80 **Badhanddoekhouder / galerij, 800 mm**
Porte-serviettes de bain / galerie, 800 mm

- 02 1790 001 01 **Lamp, 678 mm, T 5, 14 W**
Applique lumineuse, 678 mm, T 5, 14 W
1790 001 00 **Lamp, 1009 mm, T 5, 21 W**
Applique lumineuse, 1009 mm, T 5, 21 W

- 03 1790 001 02 **Lamp 646 mm, T5, 2 x 14 W / 230 V**
Applique lumineuse 646 mm, T5, 2 x 14 W / 230 V
1790 001 03 **Lamp 946 mm, T5, 2 x 21 W / 230 V**
Applique lumineuse 946 mm, T5, 2 x 21 W / 230 V

- 04 1777 001 60 **Handdoeklegger met badhanddoekhouder, 600 mm**
Tablette à linge avec porte-serviettes de bain, 600 mm

- 05 1779 001 60 **Dubbele Badhanddoekhouder**
Porte-serviettes de bain double



Een handdoeklegger en een qua vorm bij de reling passende verlichtingsmodule vervullen bijzondere wensen naar comfort.
Un porte-serviettes ainsi qu'un module d'éclairage reprenant la forme du rail satisfont les exigences spécifiques envers le confort.



De verlichtingsmodule kan, horizontaal gemonteerd, ook als planchet worden gebruikt.
Le module d'éclairage peut aussi servir de tablette, s'il est monté à l'horizontale.

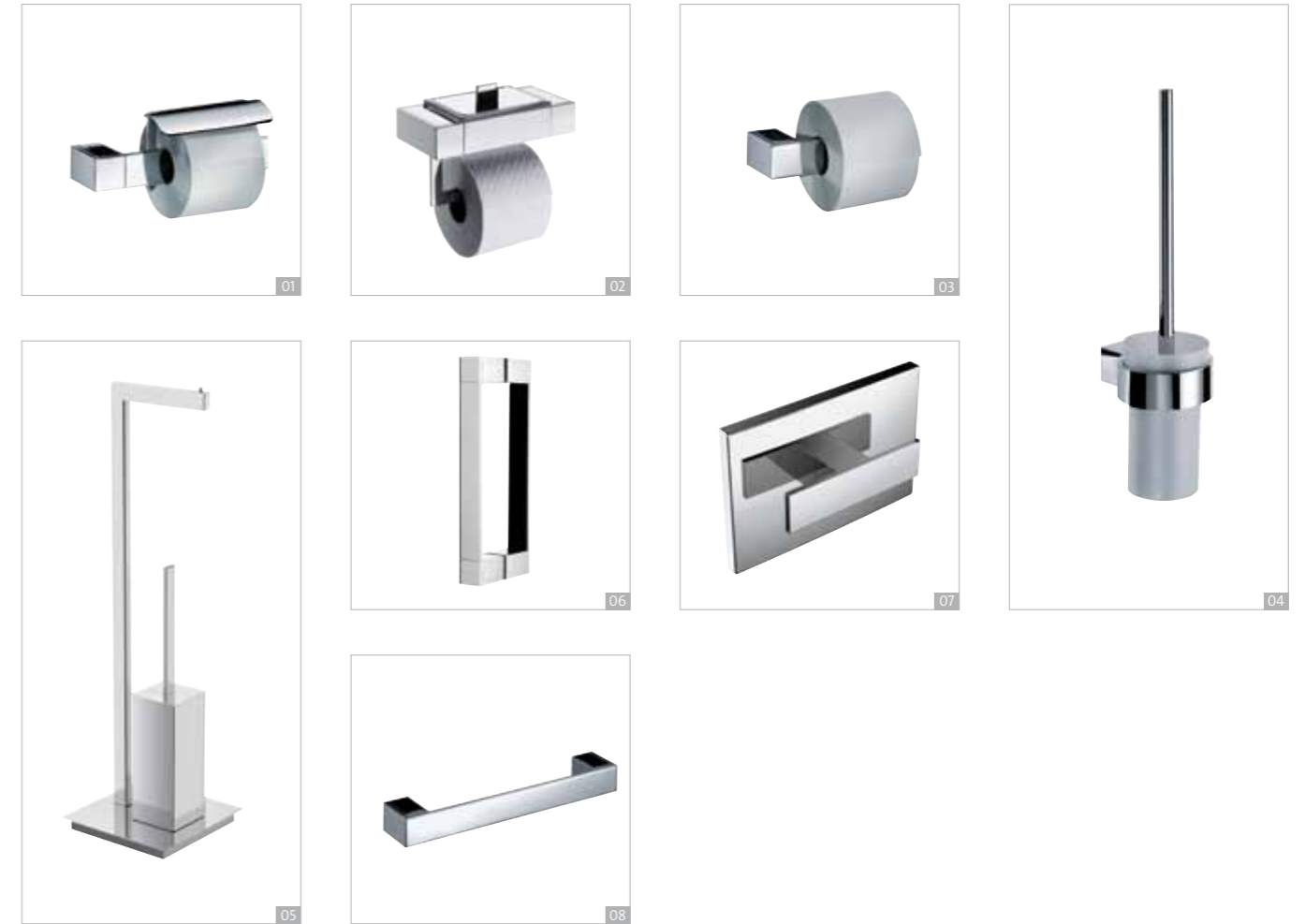

- | | | | | | |
|----|-------------|--|----|-------------|---|
| 01 | 1700 001 00 | Papier houder met deksel
Porte-papier avec couvercle | 05 | 0580 001 00 | Papierhouder & Borstelgarnituur, staand model
Porte-papier & Porte-balai de WC, modèle sur pied |
| 02 | 1700 001 01 | Papier houder / Box voor vochtige doekjes
Porte-papier / Boîte à papier humide | 06 | 1763 001 30 | Douche-deurgreep Poignée de portes |
| 03 | 1705 001 00 | Reserverolhouder, rechts open
Porte-papier de réserve, droite | 07 | 1776 001 00 | WC-Bedieningsplaat
Passend voor TECE inbouwspoelkasten
Armature pour WC
Adapté pour des réservoir TECE modules
choisis pour cloison carreaux |
| | 1705 001 01 | Reserverolhouder, links open
Porte-papier de réserve, gauche | 08 | 1770 001 30 | Badgreep Barre de relèvement |
| 04 | 1715 001 00 | Borstelgarnituur Porte-balai de WC | | | |

Nieuwe vrijheid

De nouveaux espaces

Het nieuwe, heldere design van de omvangrijke accessoireserie emco **system 2** bepaalt de optiek van de producten – voor elke situatie in de hele badkamer. De voordelen: meer inrichtingsvrijheid voor de eigen wensen, meer bewegingsvrijheid door op de behoefte afgestemde ondersteuning en – last but not least – meer beslissingsvrijheid. Bij veranderende behoefte kan de inrichting namelijk heel eenvoudig in dezelfde stijl aangepast en uitgebreid worden.

Le nouveau design clair des multiples accessoires de la série emco **system 2** caractérise systématiquement l'aspect des produits – pour toutes les situations, dans l'ensemble de la salle de bains. Les avantages : Plus de liberté d'aménagement conformément aux souhaits individuels, plus de liberté de mouvement grâce à des moyens correspondants aux besoins et, pour terminer, plus de liberté de décision. Parce que, lors d'un changement d'exigences, l'équipement peut tout simplement être adapté ou complété dans le même style.



Dankzij de verscheidenheid aan producten in de serie emco system 2 kunnen omvangrijke en doordachte badkamerwerelden worden gerealiseerd.
Grâce à la multiplicité des produits de la série emco system 2, des espaces de bains étendus et sophistiqués sont réalisables.

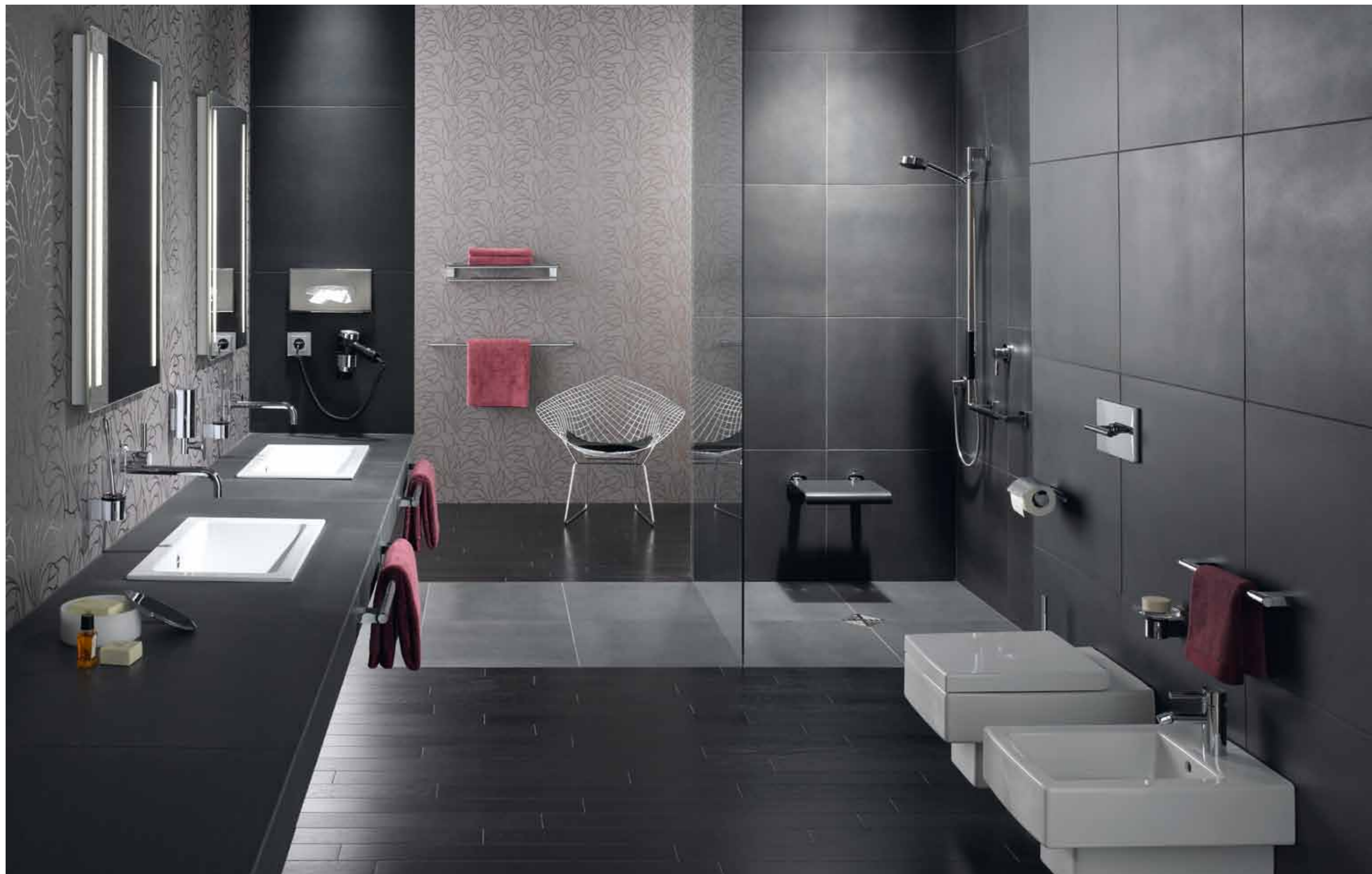

Aan bad of douche, wastafel, toilet of bidet, de accessoires bieden altijd precies de hulp die gewenst is.
 Qu'il s'agisse de la baignoire ou de la douche, du plan de toilette, des WC ou du bidet, les accessoires offrent
 précisément le degré d'assistance souhaité.



Accessoires zoals de handdoeklegger brengen veel comfort en wat luxe in de badkamer.

Les accessoires tels que le porte-serviette confèrent à la salle de bains un confort particulier et un soupçon de luxe.

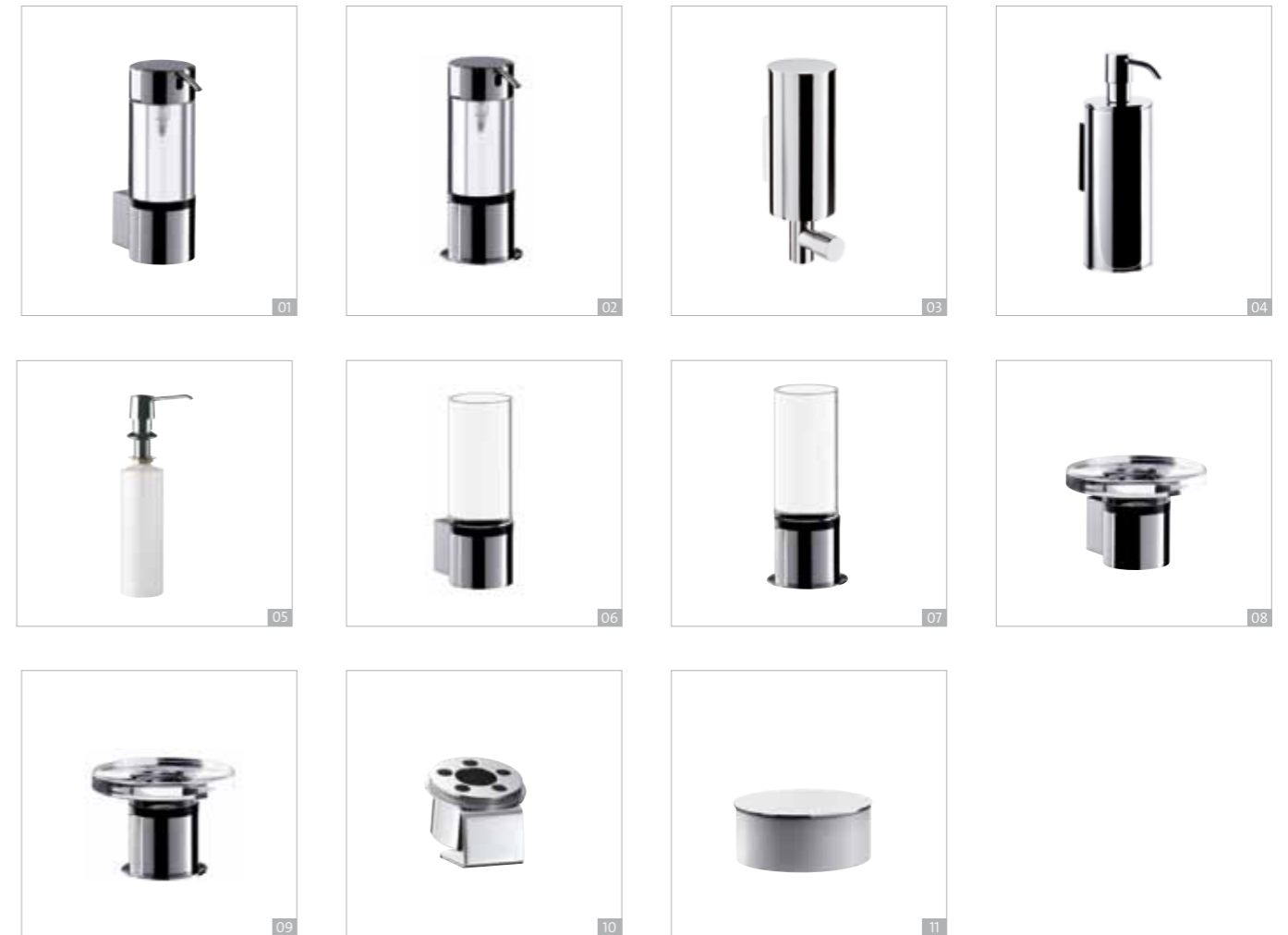

- | | | | | | |
|----|-------------|--|----|-------------|--|
| 01 | 3521 001 00 | Zeepdispenser, wandmodel
Distributeur de savon liquide, type mural | 07 | 3520 001 01 | Glashouder, staand model
Porte-verre, modèle sur pied |
| 02 | 3521 001 01 | Zeepdispenser, staand model
Distributeur de savon liquide, modèle sur pied | 08 | 3530 001 00 | Zeephouder, wandmodel
Porte-savon, type mural |
| 03 | 3521 001 02 | Zeepdispenser, wandmodel, antidiefstal
Distributeur de savon liquide, type mural, anti-vol | 09 | 3530 001 01 | Zeephouder, staand model
Porte-savon, modèle sur pied |
| 04 | 3521 001 05 | Zeepdispenser, metaal, diefstalbevestiging
Distributeur de savon liquide, metal, anti vole | 10 | 3519 001 01 | Utensilienhouder, staand model
Boîte à accessoires, modèle sur pied |
| 05 | 3521 001 20 | Zeepdispenser, inbouwmodel
Distributeur de savon liquide, encastré | 11 | 3519 001 00 | Schaal, wit opaalglas, staand model
Porte-accessoire, opaline, modèle sur pied |
| 06 | 3520 001 00 | Glashouder, wandmodel
Porte-verre, type mural | | | |



01 3550 001 39 **Handdoekhouder**, 387 mm *Porte-serviette*, 387 mm
3550 001 49 **Handdoekhouder**, 487 mm *Porte-serviette*, 487 mm

02 3550 001 35 **Handdoekhouder**, 346 mm *Porte-serviettes*, 346 mm
3550 001 45 **Handdoekhouder**, 446 mm *Porte-serviettes*, 446 mm

03 3555 001 00 **Handdoekring**, links- / rechts draaibaar
Anneau porte-serviettes, gauche et droite mobiles

04 3539 001 00 **Tissuebox** *Boîte à kleenex*

05 3553 001 01 **Hygienebox** *Box pour sachet hygienique*

06 3557 001 00 **Tissuebox**, inbouwmodel *Boîte à kleenex*, encastré

07 3518 001 00 **Wattendispenser** *Distributeur de cotons démaquillants*

08 3535 001 00 **Asbak** *Cendrier*



Details zoals de zwarte ring verbinden alle producten van de serie, die helemaal aan een universeel design is gewijd.
Des détails tels que la bague noire sont présents sur tous les produits de cette série, dont l'objectif est de fournir un design entièrement universel.

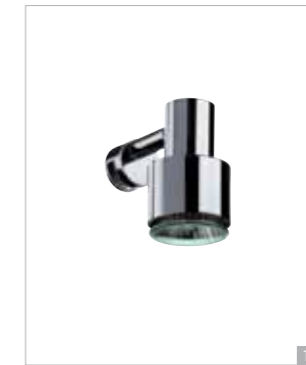
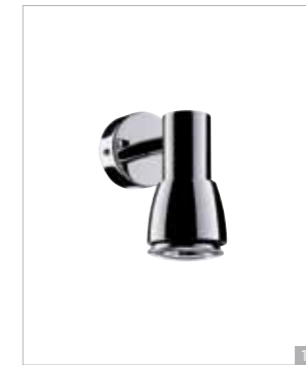
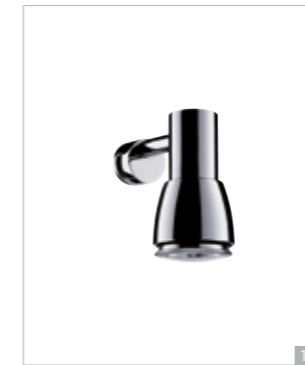

- 01** 3559 001 00 **Houder voor haardroger 3559 212 01**
Support pour sèche cheveux 3559 212 01
- 02** 3559 212 01 **Haardroger**, met cool-shot schakelaar, 1600 Watt, Spiraalkabel (tot 2,0 m) met stekker
Sèche cheveux, avec cool-shot bouton, 1600 Watt, de raccordement en spiralle (A 2,0 m) avec prise
- 03** 3559 139 01 **Haardroger**, wandmodel, aan-uit-schakelaar, omstelbaar (1.600 / 800 W), Cool-knop
Sèche cheveux, type mural, embout adaptable, 2 vitesses (1.600/800 W), cool-bouton
- 04** 3559 139 00 **Haardroger**, wandmodel, 800 W / 220 V, wandhouder, aan-uit-schakelaar
Sèche cheveux, type mural, 800 W / 220 V, avec tuyau d'air, embout fixe

- 05** 3553 001 00 **Afvalemmer**, 3 l, wandmodel
Poubelle, capacité 3 l, type mural
- 06** 3553 000 00 **Afvalemmer**, 5 l, staand model
Poubelle, capacité 5 l, modèle sur pied
- 07** 3553 000 04 **Afvalemmer ovaal**, 5 l, staand model
Poubelle oval, capacité 5 l, modèle sur pied
- 08** 3553 001 05 **Afvalemmer vierkant**, 5 l, staand model
Poubelle anguleuse, capacité 5 l, modèle sur pied
- 09** 3575 001 01 **Haak Crochet**
- 10** 3574 001 00 **Haak-set**, 2-delig Hook set, 2 hooks
- 11** 3575 001 00 **Dubbele haak Double crochet**
- 12** 3510 001 50 **Planchet**, kristalglas helder, 500 mm
Tablette, cristal clair, 500 mm

- 13** 3510 001 70 **Planchet**, kristalglas helder, 700 mm
Tablette, cristal clair, 700 mm
- 3590 001 00 **Wandlamp**, 948 mm, T5, 14 W / 230 V
Applique, type mural, 948 mm, T5, 14 W / 230 V
- 14** 3590 001 01 **Wandlamp**, 648 mm, T5, 14 W / 230 V
Applique, type mural, 648 mm, T5, 14 W / 230 V
- 15** 3592 001 01 **Klemlamp**, Halogen GU 9, 50 W / 240 V
Applique à clipser, halogen GU 9, 50 W / 240 V
- 16** 3593 001 01 **Wandlamp**, Halogen GU 9, 50 W / 240 V
Applique, type mural, halogen GU 9, 50 W / 240 V
- 17** 3592 001 02 **Klemlamp**, Halogen, GU 10, 50 W / 240 V
Applique à clipser, halogen, GU 10, 50 W / 240 V
- 18** 3593 001 02 **Wandlamp**, Halogen, GU 10, 50 W / 240 V
Applique, type mural, halogen, GU 10, 50 W / 240 V

- 19** 3594 001 01 **Klemlamp**, Halogen GU 10, 50 W / 240 V
Applique à clipser, halogen GU 10, 50 W / 240 V
- 20** 3594 001 02 **Wandlamp**, Halogen GU 10, 50 W / 240 V
Applique, type mural, halogen GU 10, 50 W / 230 V
- 3595 099 00 / 01 / 02 / 03 **Kristalspiegel**
700 x 950 mm, 700 x 650 mm, 1.000 x 950 mm,
1.000 x 650 mm
Miroir en cristal
700 x 950 mm, 700 x 650 mm, 1.000 x 950 mm,
1.000 x 650 mm



- 01 3500 001 00 **Toiletrolhouder met klep**
Porte-papier avec couvercle
- 02 3500 001 01 **Toiletrolhouder met klep, antidiefstal**
Porte-papier avec couvercle, anti-vol
- 03 3500 001 02 **Papier houder zonder deksel**
Porte-papier sans couvercle
- 04 3500 000 01 **Papier houder, inbouwmodel**
Porte-papier, encastré
- 05 3500 000 02 **Dubbele papier houder, inbouwmodel**
Porte-papier, encastré
- 06 3505 001 00 **Reserverolhouder** Porte-papier de réserve

- 07 3505 001 01 **Dubbele reserverolhouder**
Porte-papier de réserve, double
- 08 3576 001 00 **WC-Bedieningsplaat**
passend voor TECE spoelkasten 99300000 / 01
Armature pour WC
adapté pour le réservoir TECE module 99300000 / 01
- 09 3515 001 00 **Borstelgarnituur, wandmodel**
Porte-balai de WC, type mural
- 10 3515 001 01 **Borstelgarnituur, staand model**
Porte-balai de WC, modèle sur pied
- 11 3554 001 25 **Waslijn, 2,5 m** Corde à linge, 2,5 m



Elk accessoire is een blikvanger op zich. In het samenspel zorgen de functies voor comfort.
Chaque accessoire en soit attirer le regard. Combinés, ils transforment le fonctionnel et confort.

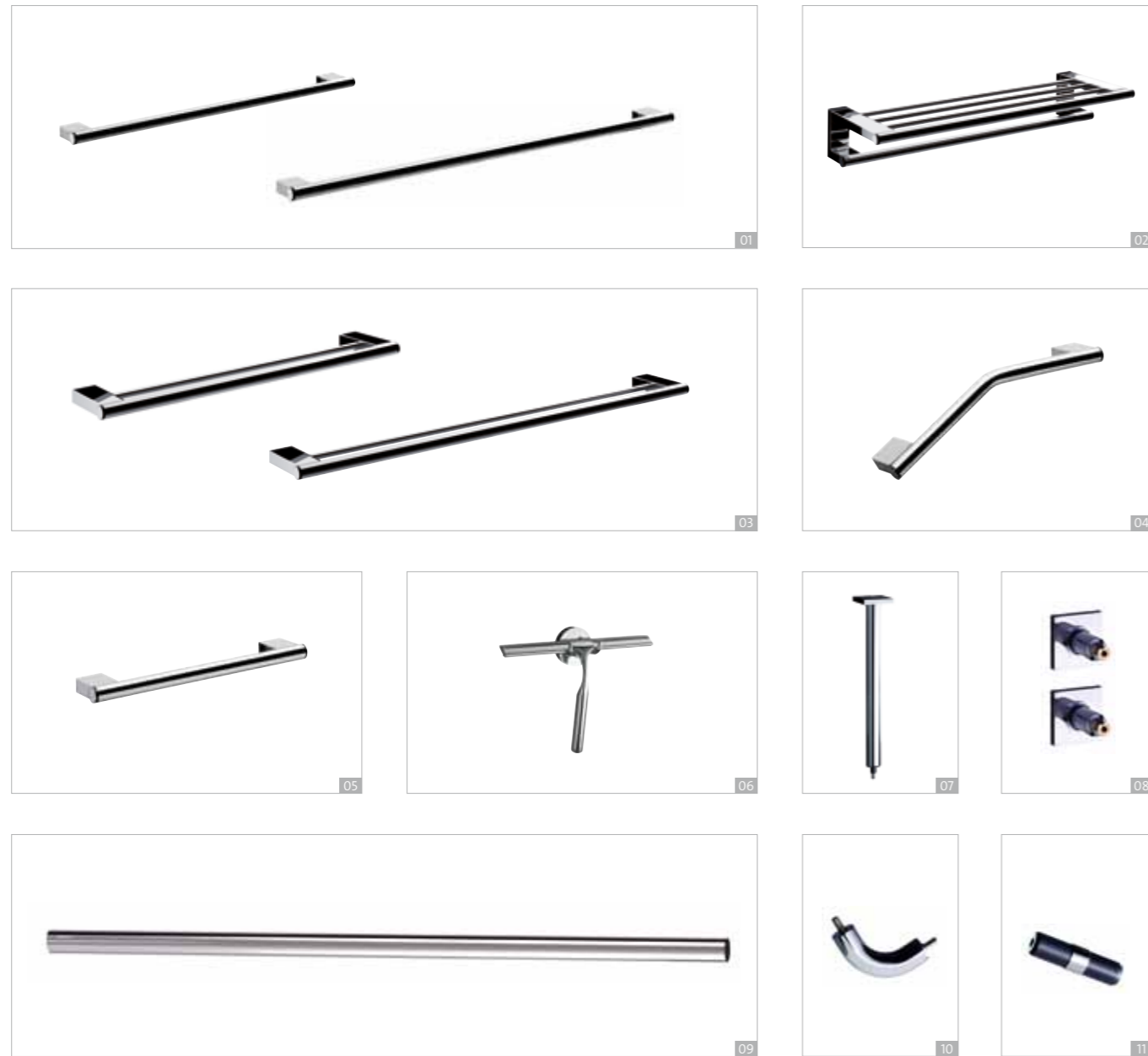

- 01 3560 001 60 **Badhanddoekhouder, 600 mm**
Porte-serviettes de bain, 600 mm
3560 001 80 **Badhanddoekhouder, 800 mm**
Porte-serviettes de bain, 800 mm
- 02 3568 001 60 **Handdoeklegger, 600 mm** Tablette à linge, 600 mm
- 03 3561 001 60 **Dubbele badhanddoekhouder, 600 mm**
Porte-serviettes de bain double, 600 mm
3561 001 80 **Dubbele badhanddoekhouder, 800 mm**
Porte-serviettes de bain double, 800 mm
- 04 3570 001 33 **Badgreep, gebogen, 348 mm**
Barre de relèvement, d'angle, 348 mm
- 05 3570 001 30 **Badgreep, 300 mm** Barre de relèvement, 300 mm
- 06 3534 001 00 **Douchewisser** Raclette

- 07 3587 001 30 **Plafondsteun, 300 mm, 500 mm, 800 mm**
Support plafond, 300 mm, 500 mm, 800 mm
- 08 3587 001 00 **Befestigungsset voor douchestang**
(bestaande uit 2 wandhouders)
Set de montage (contiens 2 support murale)
- 09 3587 001 90 **Douchegordijnstang, 900 mm, 1.000 mm, 1.200 mm, 1.500 mm, 1.800 mm**
Barre pour rideau de douche, 900 mm, 1.000 mm, 1.200 mm, 1.500 mm, 1.800 mm
- 10 3587 001 01 **Hoekverbinder, 90°** Écoîçon, 90°
- 11 3587 001 02 **Rechte verbinding** Raccord droite

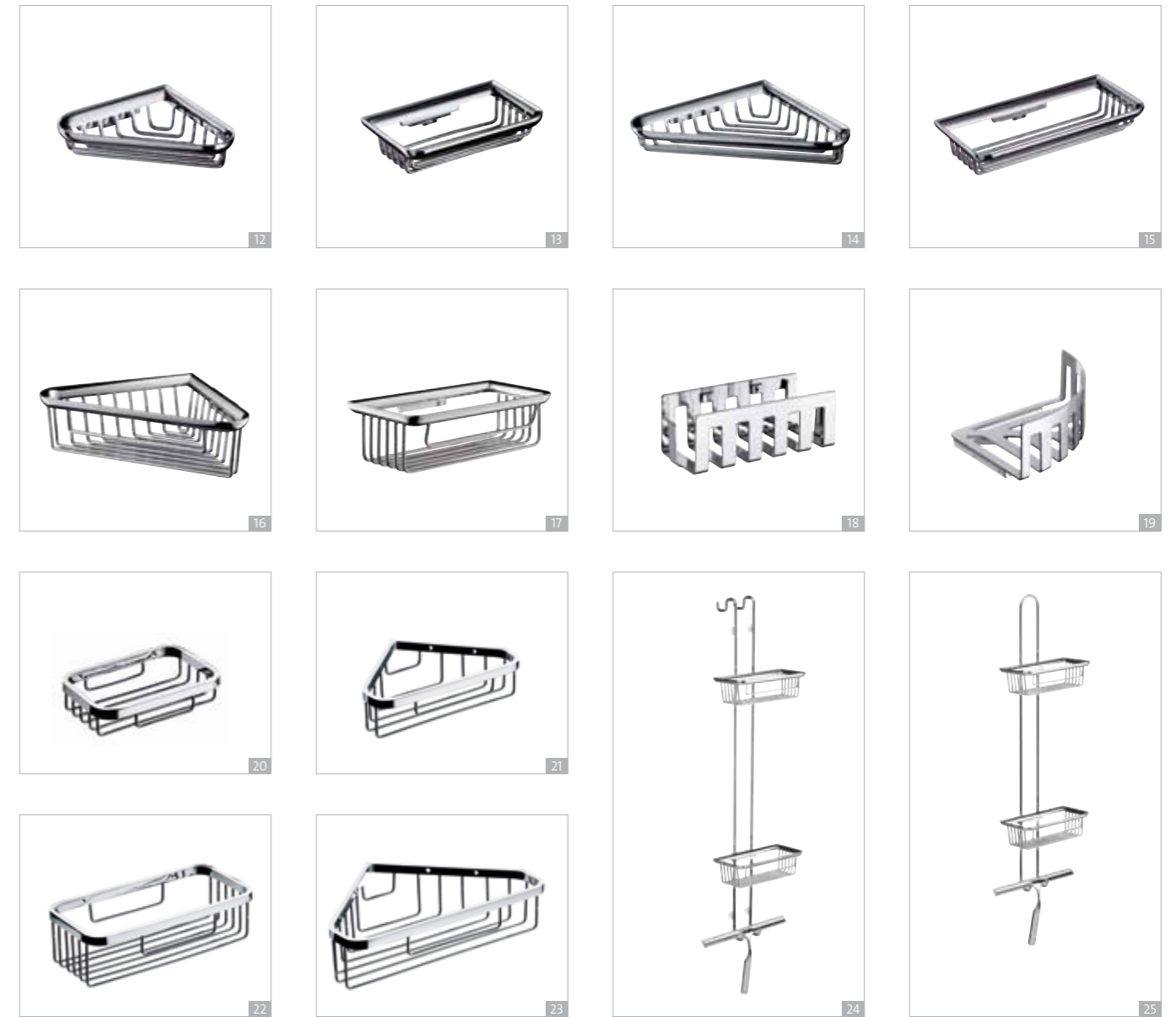

- 3587 139 00 **Douchegordijnring, Set à 10 stuk**
Anneau de douche, 10 pc
3587 139 01 **Douchegordijnring, Set à 100 stuks**
Anneau de douche, 100 pcs
- 12 3545 001 00 **Hoeksponskorf** Corbeille porte-éponge, d'angle
- 13 3545 001 01 **Sponskorf** Corbeille porte-éponge
- 14 3545 001 02 **Hoeksponskorf** Corbeille porte-éponge, d'angle
- 15 3545 001 03 **Sponskorf** Corbeille porte-éponge
- 16 3545 001 05 **Hoeksponskorf, diep**
Corbeille porte-éponge, d'angle, profond
- 17 3545 001 04 **Sponskorf, diep** Corbeille porte-éponge, profond

- 18 3545 001 32 **Korf** Corbeille
- 19 3545 001 33 **Hoekkorf** Corbeille d'angle
- 20 3545 001 01 **Zeepkorf** Corbeille porte-savon
- 21 3545 001 00 **Hoekzeepkorf** Corbeille porte-savon, d'angle
- 22 3545 001 01 **Sponskorf** Corbeille porte-éponge
- 23 3545 001 00 **Hoeksponskorf** Corbeille porte-éponge, d'angle
- 24 3566 001 06 **Deur-etagere, 2 diep korven, 1 wisser**
Étagère de porte, 2 corbeilles porte-savon, 1 contact fugitif
- 25 3566 001 08 **Wand etagere, 2 diep korven, 1 wisser**
Étagère murale, 2 corbeilles porte-savon, 1 contact fugitif



Indien nodig combineert de serie emco system 2 ondersteuning en stijl – nu of bij een latere aanpassing.
Le cas échéant, la série emco system 2 allie assistance et style – maintenant ou lors d'un équipement ultérieur.

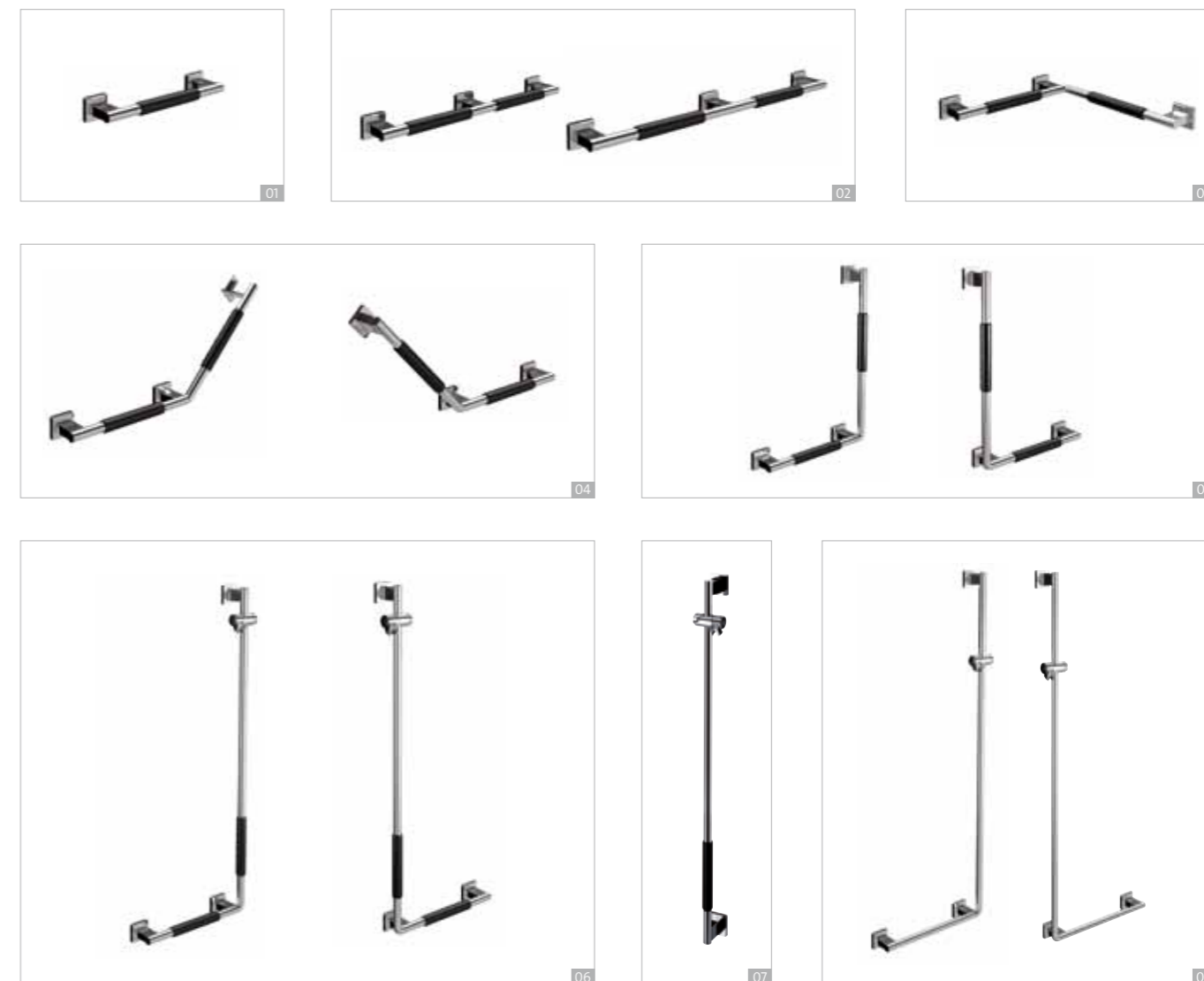

- 01 3570 212 00* **Handgreep, 415 mm** Barre de maintien, 415 mm
- 02 3570 212 01* **Handgreep, 665 mm** Barre de maintien, 665 mm
3570 212 02* **Handgreep, 865 mm** Barre de maintien, 865 mm
- 03 3570 212 05* **Hoekhandgreep** Barre de maintien en coin
- 04 3570 212 03* **Gebogen handgreep 135°, rechts**
Barre de maintien angle 135°, droite
3570 212 04* **Gebogen handgreep 135°, links**
Barre de maintien angle 135°, gauche
- 05 3570 212 06* **Gebogen handgreep 90°, links**
Barre de maintien angle 90°, gauche
3570 212 07* **Gebogen handgreep 90°, rechts**
Barre de maintien angle 90°, droite

- 06 3570 212 08* **Douche glijstang, handgreep links,**
Barre de maintien pour douche à gauche
3570 212 09* **Douche glijstang, handgreep, rechts**
Barre de maintien pour douche à droite
- 07 3570 212 10* **Doucheglijstang, 1103 mm**
Poignée de maintien pour douche, 1103 mm
- 08 3551 001 00* **Douchereling t.b.v. klapzitje, links**
Barre de douche pour siège, gauche
3551 001 01* **Douchereling t.b.v. klapzitje, rechts**
Barre de douche pour siège, droite

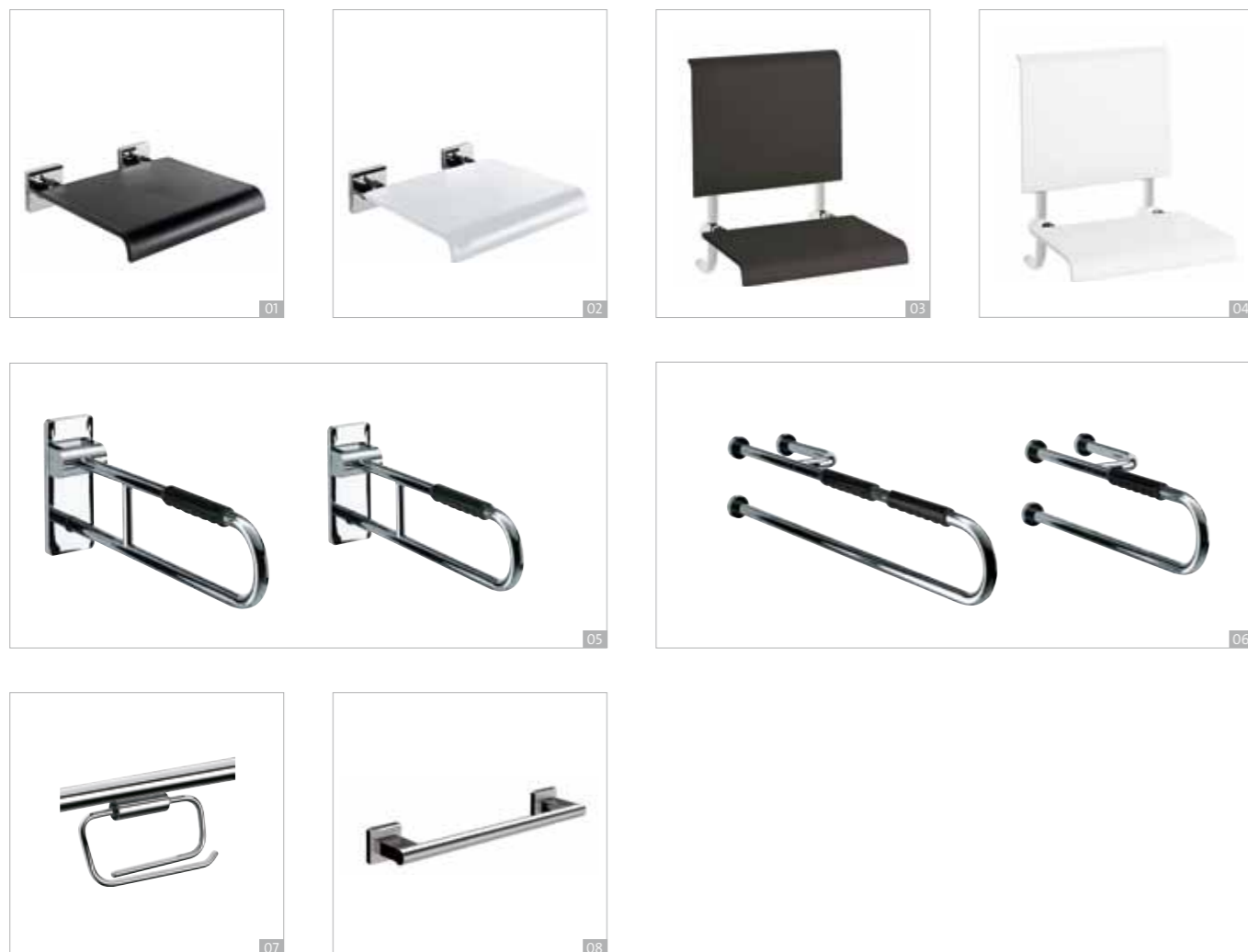

- 01 3551 212 00* **Wand-klapzitje** Siège pliant
- 02 3551 215 00* **Wand-klapzitje** Siège pliant
- 03 3551 212 01* **Klapzitje** (altijd in combinatie met stang 3551 001 00 / 01 / 02)
Siège à accrocher (avec 3551 001 00 / 01 / 02)
- 04 3551 215 01* **Eklapzitje** (altijd in combinatie met stang 3551 001 00 / 01 / 02)
Siège à accrocher (avec 3551 001 00 / 01 / 02)
- 05 3585 212 85* **Opklapbare steun, 850 mm**
Barre de maintien escamotable, 850 mm
3585 212 60* **Opklapbare steun, 600 mm**
Barre de maintien escamotable, 600 mm
- 06 3585 212 86* **Steungreep, 850 mm** Barre de maintien, 850 mm
3585 212 61* **Steungreep, 600 mm** Barre de maintien, 600 mm

- 07 3500 001 03 **Papier ouder voor steun**
Porte-papier pour barre de bain
- 08 3551 001 02* **Reling t.b.v. klapzitje**
Barre mural pour siège

*** Gecertificeerde veiligheid**
De uitgelezen producten van de serie emco system 2 werden door de TÜV Rheinland gekeurd en van het GS-kwaliteitszegel voorzien.

*** Sécurité certifiée**
Les produits sélectionnés dans la série emcosystem 2 ont été testés par l'organisme de contrôle TÜV Rheinland qui leur a délivré le label GS de sécurité contrôlée.



Het is fijn om zorgeloos te kunnen genieten van een badkamer die even mooi als functioneel is.
Quel bonheur de pouvoir utiliser sa salle de bains sans le moindre souci, tant en matière de design que sur le plan fonctionnel.



- 01** 3521 001 03 **Zeepdispenser, 800 ml, sensorisch gestuurd**
Distributeur de savon liquide, 800 ml,
commandé par capteur
- 02** 3521 001 04 **Zeepdispenser, 800 ml, handmatig**
Distributeur de savon liquide, 800 ml, manuel
- 03** 3553 001 02 **Afvalemmer, 30 l, wandmodel**
Poubelle, 30 l, type mural
- 04** 3549 001 00 **Papieren handdoekdispenser**
Distributeur de serviettes en papier

- 05** 3500 001 04 **Papierhouder, voor 2 rollen, afsluitbaar,**
voor rolbreedte tot 115 mm
Porte-papier, pour 2 rouleaux, avec cerure,
pour rouleau d'une largeur max. de 115 mm
- 06** 3500 001 05 **Papierhouder, voor 3 rollen,**
voor rolbreedte tot 115 mm
Porte-papier, pour 3 rouleaux,
pour rouleau d'une largeur max. de 115 mm
- 07** **Deur bordjes** Ensigne de porte
3576 000 00 Dames / Heren Dames / Messieurs
3576 000 01 Heren Messieurs
3576 000 02 Dames Dames
3576 000 03 Gehandicapte Handicapés



Met accessoires zoals de tissuedispenser met bijpassende afvalemmer is de serie emco system 2 ook in openbare wasgelegenheden en toiletten de juiste keuze.
Les accessoires tels que le distributeur de mouchoirs en papier avec poubelle appropriée font de la série emco system 2 le meilleur choix aussi pour les lavabos et WC publics.

Opent werelden

Elle ouvre de nouveaux mondes

De accessoireserie emcoasio combineert precisie met vrijheid, kracht met fijnzinnigheid, materiaal met structuur. Er ontstaat een boeiend spel van dimensies, opties en waarnemingen.

La série d'accessoires emcoasio allie la précision à la liberté, la force à la sophistication, la matière à la structure. Un jeu intéressant de dimensions, d'options et de perceptions en découle.





De handdoekhouder, handdoeklegger en modulehouders die de functiemodules dragen, zijn gekenmerkt door een fijne en sobere lijn.
 Une ligne discrète caractérise le porte-serviettes, la tablette et les supports de modules, avant d'être reprise sur les modules fonctionnels.



Inzetten van edel kristalglas – naar keuze met verfijnd slijpwerk – geven de serie extra cachet.
Des inserts en verre de cristal – au choix avec une taille élégante – confèrent à la série un flair particulier.





Recht of ondersteboven? De modulehouders kunnen naar keuze met de schroeflijst naar boven of naar onderen worden aangebracht.
Posé sur la tête ou les pieds? Les fixations des modules peuvent être installées au choix avec la barrette à vis vers le haut ou le bas.



Deze houden waar deze voor dienen. De badhanddoekhouders (chrom of aluminium, 600 of 800 mm) plus de draaibare handdoekhouder (chrom 430 mm) presenteren zich subtiel en welvoegelijk en zijn daardoor absoluut in staat te dragen. Het spel met de materiaal combinaties brengt nieuwe accenten in de badkamer.

Ils tiennent leurs promesses : Le porte-serviette pour draps de bain (chrome ou aluminium, 600 / 800 mm) et le porte-serviettes pivotant à deux bras (chrome, 430 mm) sont fins et discrets, mais aussi parfaitement robustes. Le jeu des combinaisons de matières apporte de nouveaux accents à votre salle de bains.

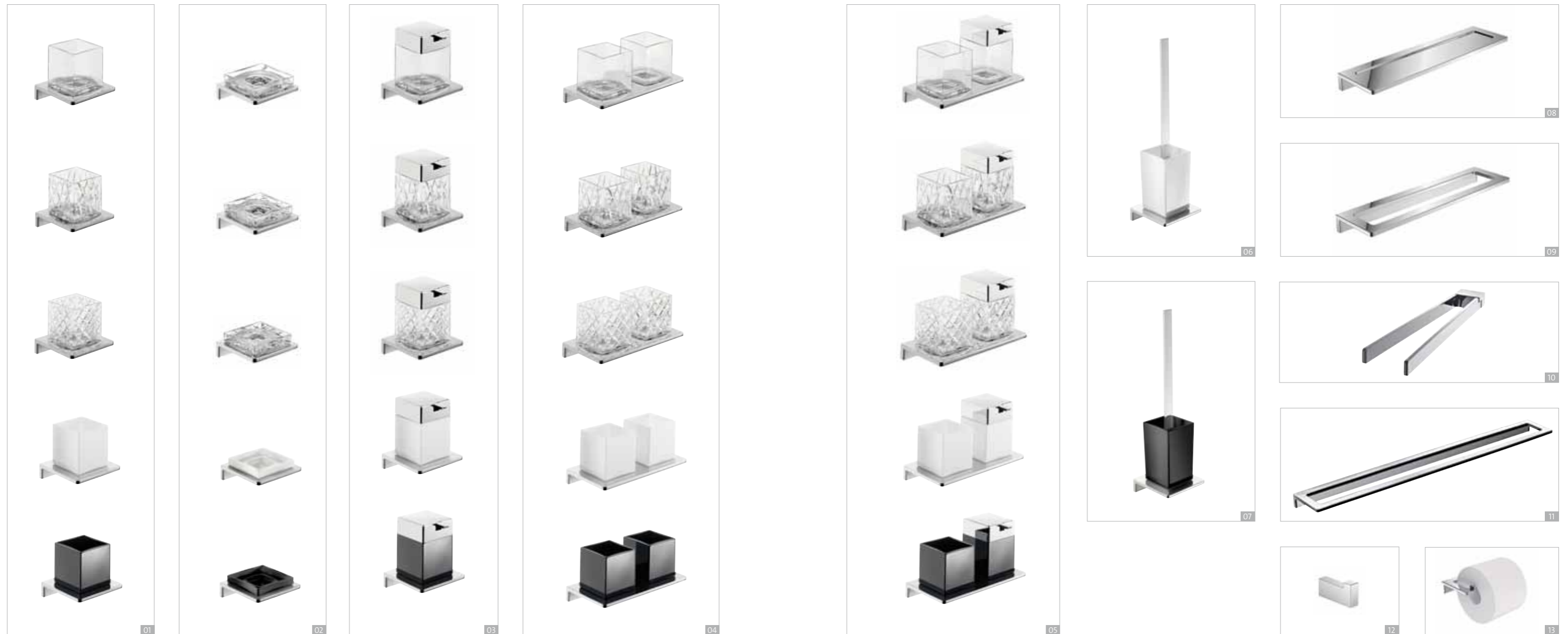

01 **Glashouder, kristalglas helder**
 Porte-savon, cristal clair
 chroom / chroom chromé / chromé
 chroom / aluminium chromé / aluminium

02 **Zeephouder, kristalglas, helder**
 Porte-savon, cristal clair
 chroom / chroom chromé / chromé
 chroom / aluminium chromé / aluminium

03 **Zeepdispenser**
 kristalglas wit, doseerpomp chroom
 Distributeur de savon liquide
 cristal blanc, doseur chromé
 chroom / chroom chromé / chromé
 chroom / aluminium chromé / aluminium

04 **Dubbele glashouder, kristalglas, helder**
 Porte-verre double, cristal clair
 chroom / chroom chromé / chromé
 chroom / aluminium chromé / aluminium

05 **Glashouder / Zeepdispenser**
 kristalglas, helder, doseerpomp chroom
 Porte-savon / Distributeur de savon liquide
 cristal clair, pump unit metal
 chroom / chroom chromé / chromé
 chroom / aluminium chromé / aluminium

06 **Borstelgarnituur, kristalglas wit**
 Porte-balai de WC, cristal blanc
 chroom / chroom chromé / chromé
 chroom / aluminium chromé / aluminium

07 **Borstelgarnituur, kristalglas zwart**
 Porte-balai de WC, cristal noir
 chroom / chroom chromé / chromé
 chroom / aluminium chromé / aluminium

08 **Planchet, 314 mm**
 Tablette, 314 mm
 chroom / chroom chromé / chromé
 chroom / aluminium chromé / aluminium

09 **Handdoekhouder**
 Porte-serviettes
 chroom / chroom chromé / chromé
 chroom / aluminium chromé / aluminium

10 **Handdoekhouder, draaibaar, 430 mm**
 Porte-serviettes, mobiles, 430 mm
 chroom / chroom chromé / chromé

11 **Badhanddoekhouder, 600 mm**
 Porte-serviettes de bain, 600 mm
 chroom / chroom chromé / chromé
 chroom / aluminium chromé / aluminium
Badhanddoekhouder, 800 mm
 Porte-serviettes de bain, 800 mm
 chroom / chroom chromé / chromé
 chroom / aluminium chromé / aluminium

12 **Haak, chroom**
 Crochet, chromé

13 **Papierhouder**
 Porte-papier
 chroom / chroom chromé / chromé
 chroom / aluminium chromé / aluminium

000 000 00* = De laatste cijfers van het artikelnummer geven het **glastype** aan.
 Les deux derniers chiffres correspondent aux **type de verre**.

000 000 00 = kristalglas helder cristal clair
 000 000 01 = kristalglas helder geslepen, Decor 1 cristal clair avec Decor 1
 000 000 02 = kristalglas helder geslepen, Decor 2 cristal clair avec Decor 2
 000 000 03 = kristalglas wit cristal, blanc
 000 000 04 = kristalglas zwart cristal, noir

Een ronde zaak

Une affaire toute en rondeurs

Subtiel elegant design, vlakke fijne lijnen en ronde natuurlijke stijlelementen zijn de kenmerken van de nieuwe serie badaccessoires emco **fino**. Het design siert de klassiek-moderne bad- en wellnessruimte, de fijne uitstraling weerspiegelt de moderne tijdgeest.

Un contour fin, porté par une extrémité arrondie – minimaliste et néanmoins individuel : avec un corps plat et l'élément de design rond caractéristique, la série emco **fino** se présente sous un jour classico-moderne.





De badameraccessoires dekken het totale spectrum van glashouder tot handdoekring af. Zo wordt een totale completering van de badkamer mogelijk gemaakt, welke de huidige ruimteatmosfeer op een elegante wijze ondersteunt.
 Les accessoires de bain couvrent l'ensemble de la gamme, du porte-verre à l'anneau porte-serviette. On obtient ainsi un concept de salle de bains cohérent, qui souligne avec élégance l'ambiance respectives de cette pièce.





Moderne accessoires overal in de badkamer.
Accessoires modernes pour tous les domaines de la salle de bains.

- | | | | | | |
|----|-------------|---|----|-------------|---|
| 01 | 8420 001 00 | Glashouder , kristalglas helder
Porte-savon, cristal clair | 08 | 8402 001 00 | Papier houder zonder deksel
Porte-papier sans couvercle |
| 02 | 8421 001 01 | Zeeppdispenser , kristalglas gesatineerd,
wandmodel, doseerpomp kunststof
Distributeur de savon liquide, cristal satiné,
Type mural, doseur plastique | 09 | 8405 001 00 | Reserverolhouder
Porte-papier de réserve |
| 03 | 8430 001 00 | Zeephouder , kristalglas, helder
Porte-savon, cristal clair | 10 | 8415 001 00 | Borstelgarnituur , kristalglas gesatineerd,
steel chrom, wandmodel
Porte-balai de WC, cristal satiné,
brosse chromé, type mural |
| 04 | 8478 001 00 | Dubbele haak
Double crochet | 11 | 8450 001 35 | Handdoekhouder , draaibaar, 351 mm
Porte-serviettes, mobiles, 351 mm |
| 05 | 8470 001 30 | Badgreep , 300 mm
Barre de relèvement, 300 m | | 8450 001 45 | Handdoekhouder , draaibaar, 451 mm
Porte-serviettes, mobiles, 451 mm |
| 06 | 8455 001 00 | Handdoekring , vast, rechts open
Anneau porte serviettes, fixe, droite | 12 | 8460 001 60 | Badhanddoekhouder , 600 mm
Porte-serviettes de bain, 600 mm |
| 07 | 8400 001 00 | Papier houder met deksel
Porte-papier avec couvercle | | 8460 001 80 | Badhanddoekhouder , 800 mm
Porte-serviettes de bain, 800 mm |

Sterk karakter Caractère : fort

Een hoek – zo rechtlijnig als nooit tevoren. De accessoireserie emco **eposa** is het perfect geslaagde samenspel van consequente functie en onvervalste optiek. Resultaat: authentieke producten.

Jamais un angle droit a été aussi rectiligne. La série d'accessoires emco **eposa** marie adroitement les fonctions conséquentes avec un aspect original. Le résultat : des produits authentiques.



Gereduceerd tot het wezenlijke en toch onontbeerlijk: bijvoorbeeld het handvat van de douchewand.
Réduit à l'essentiel et néanmoins indispensable : par exemple la poignée de la cloison de la douche.



Ook in rechte uitvoering ziet de wandhouder er fantastisch uit met zijn perfecte mix van design en rechtlijnigheid.
Le modèle droit du support mural séduit également par une alliance parfaite entre le design et la linéarité.

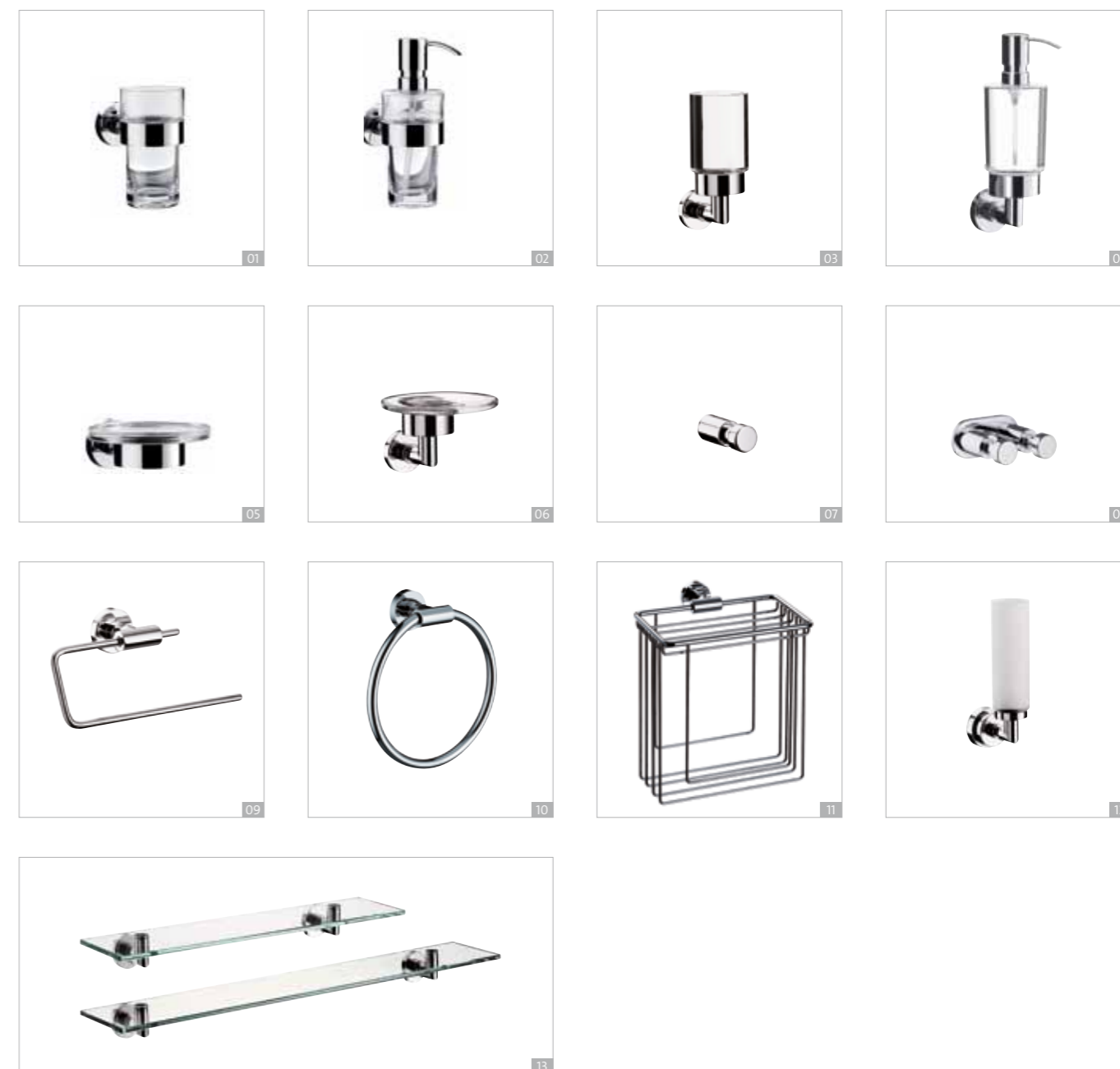

- 01 0820 001 01 **Glashouder** Porte-verre
- 02 0821 001 01 **Zeeppdispenser** Distributeur de savon liquide
- 03 0820 001 00 **Glashouder** Porte-verre
- 04 0821 001 00 **Zeeppdispenser** Distributeur de savon liquide
- 05 0830 001 01 **Zeephouder** Porte-savon
- 06 0830 001 00 **Zeephouder** Porte-savon
- 07 0875 001 00 **Haak** Crochet

- 08 0874 001 00 **Dubbele haak** Double crochet
- 09 0855 001 00 **Handdoekring, vast** Anneau porte serviettes, fixe
- 10 0855 001 02 **Handdoekring** Anneau porte serviettes
- 11 0865 001 00 **Handdoekkorf** Corbeille à serviettes
- 12 0890 001 00 **Lamp G 9, 40 W / 230 V**
Applique lumineuse G 9, 40 W / 230 V
- 13 0810 001 50 **Planchet, 500 mm** Tablette, 500 mm
0810 001 70 **Planchet, 700 mm** Tablette, 700 mm



01

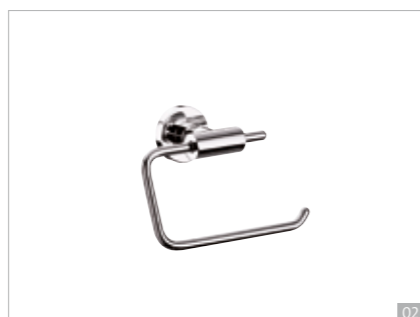

02

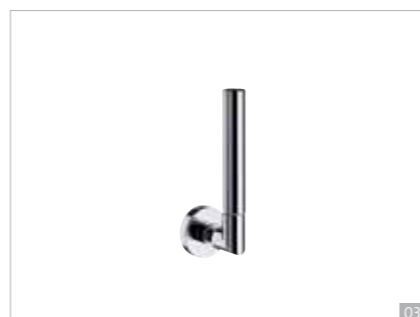

03



04



05



06



07

- 01 0800 001 00 **Papier houder met deksel**
Porte-papier avec couvercle
- 02 0800 001 02 **Papier houder zonder Deckel**
Porte-papier sans couvercle
- 03 0805 001 00 **Reserverolhouder**
Porte-papier de réserve
- 04 0815 001 01 **Borstelgarnituur zonder deksel**
Porte-balaie sans couvercle

- 05 0815 001 00 **Borstelgarnituur met deksel**
Porte-balaie avec couvercle
- 06 0863 001 30 **Douche-deurgreep** Poignée de porte pour douche
- 07 0870 001 25 **Badgreep, 300 mm** Barre de relèvement, 300 mm



Dankzij hun expressiviteit kunnen de accessoires zelfs met robuuste oppervlakken worden gecombineerd.
Grâce à leur force d'expression, les accessoires peuvent être combinés même avec des surfaces robustes.

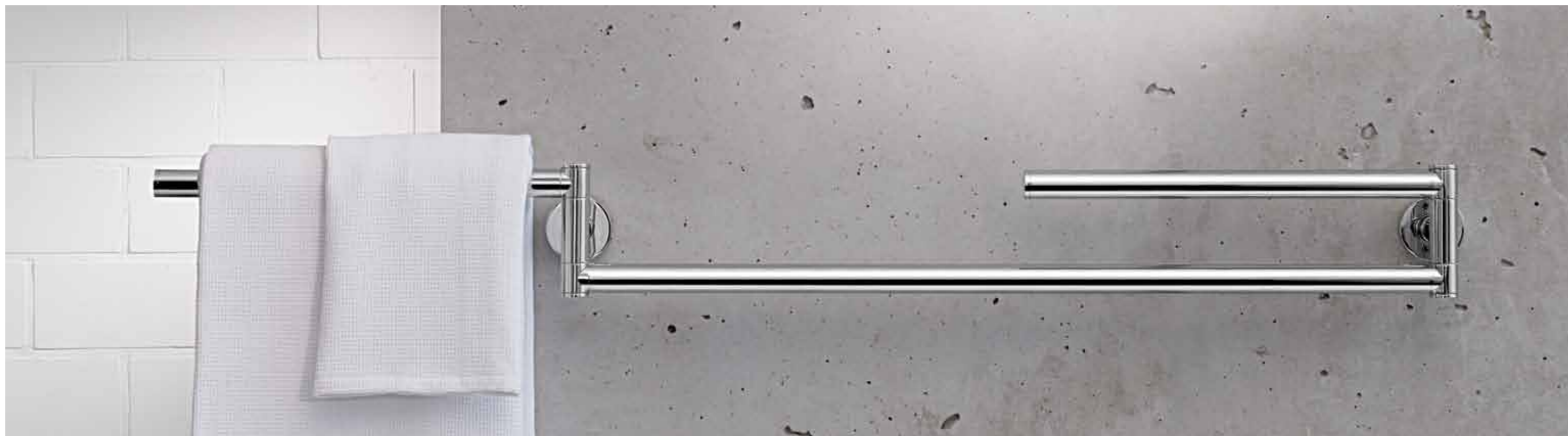

Het droogrek met zwenkbare arm kan zelfs een groot aantal handdoeken tegelijkertijd dragen.
Le séchoir à bras pivotants offre l'espace nécessaire à un grand nombre de serviettes.

- 01** 0850 001 36 **Handdoekhouder**, 363 mm, draaibaar
Porte-serviettes, 365 mm, mobiles
0850 001 46 **Handdoekhouder**, 465 mm, draaibaar
Porte-serviettes, 465 mm, mobiles
- 02** 0850 001 43 **Handdoekhouder**, eenarmig, 430 mm, vast
Porte-serviettes, mono bras, 430 mm, fixe
- 03** 0868 001 60 **Handdoeklegger**, 600 mm *Tablette à linge*, 600 mm
- 04** 0868 001 61 **Handdoeklegger met badhanddoekhouder**, 600 mm
Tablette à linge avec porte-serviettes de bain, 600 mm

- 05** 0861 001 60 **Droogrek**, 600 mm *Etagère de séchage*, 600 mm
- 06** 0860 001 60 **Badhanddoekhouder**, 600 mm, diepe versie 60 mm
Porte-serviettes de bain, 600 mm, version profond 60 mm
0860 001 62 **Badhanddoekhouder**, 600 mm, diepe versie 82 mm
Porte-serviettes de bain, 600 mm, version profond 82 mm
0860 001 80 **Badhanddoekhouder**, 800 mm, diepe versie 60 mm
Porte-serviettes de bain, 800 mm, version profond 60 mm
0860 001 81 **Badhanddoekhouder**, 800 mm, diepe versie 82 mm
Porte-serviettes de bain, 800 mm, version profond 82 mm

Frisheid voor de badkamer

La fraîcheur dans la salle de bains

Met lichte speelsheid creëren de producten van de accessoireserie emcomundo nieuwe maatstaven in de badkamer: rechtlijnig zonder stijf te zijn, sierlijk zonder speels te zijn – compromisloos comfortabel.

Les produits de la série d'accessoires emcomundo définissent de nouveaux critères pour la salle de bains : rectiligne sans rigidité, courbé sans exubérance – confortable sans compromis.





Wit in plaats van chroom – de accessoires met wit oppervlak nemen deze trend uit de armaturenwereld over.
Blanches, et non chromées – les accessoires à surface blanche reprennent cette tendance du domaine des robinetteries.



Perfectie is altijd de som van elkaar aanvullende eigenschappen – zoals in de combinatie van utensiliënhouder en planchet.
La perfection est toujours la somme de caractéristiques complémentaires – comme dans le cas des combinaisons d'Utensilo et de tablettes.

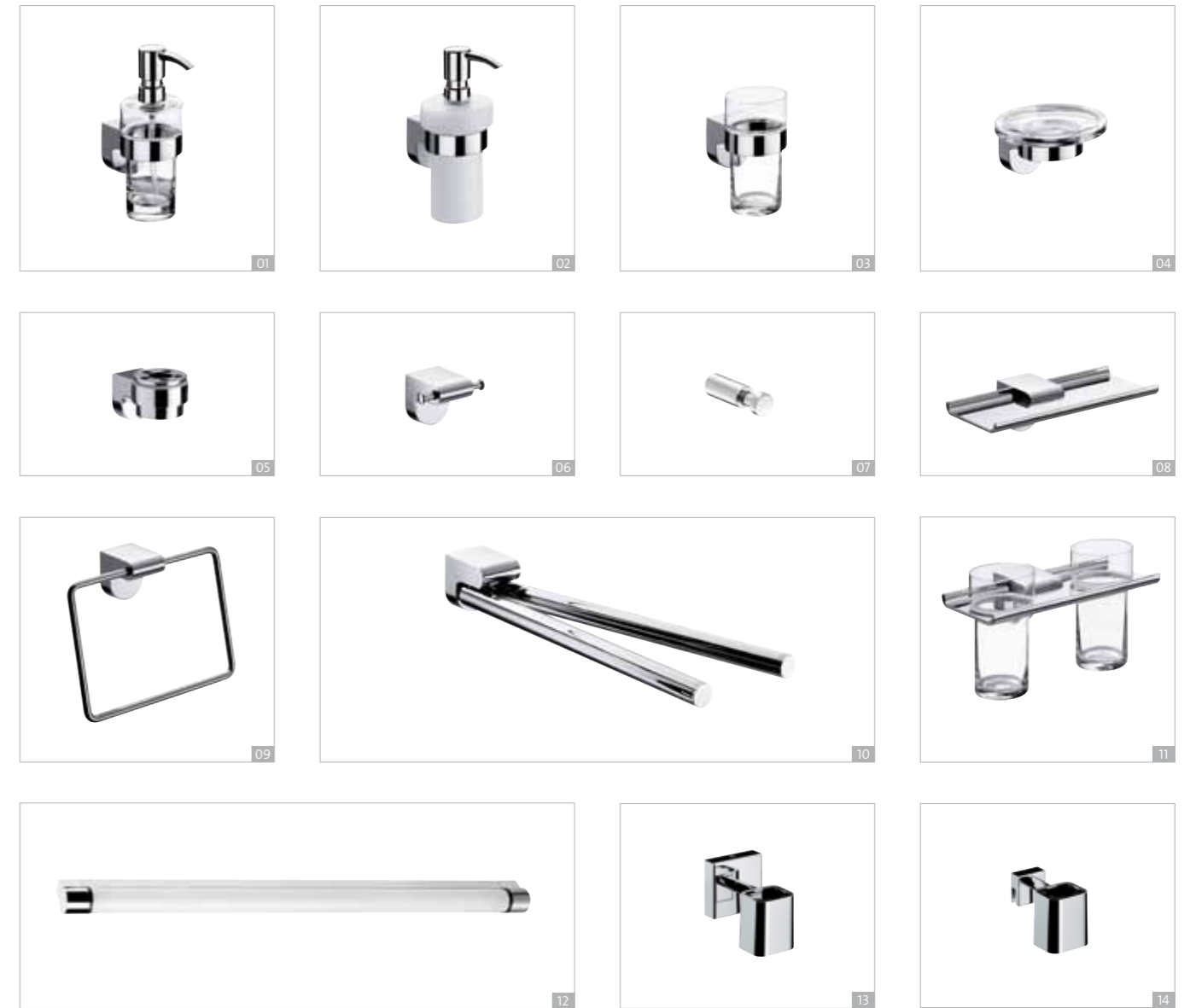

- | | | | | | |
|----|-----------------|---|----|---------------|---|
| 01 | 3321 001* 01 | Zeepdispenser, helder glas
Distributeur de savon liquide, verre clair | 11 | 3325 001* 00 | Dubbele glashouder Porte-verre double |
| 02 | 3321 001** 02 | Zeepdispenser, kunststof wit beker
Distributeur de savon liquide, acrylic blanc | 12 | 3590 001** 00 | Wandlamp, 948 mm, T5, 21 W / 230 V
Applique, 948 mm, T5, 21 W / 230 V |
| 03 | 3320 001* 00 | Glashouder Porte-verre | | 3590 001** 01 | Wandlamp, 648 mm, T5, 14 W / 230 V
Applique, 648 mm, T5, 14 W / 230 V |
| 04 | 3330 001** 00 | Zeephouder Porte-savon | 13 | 3592 001** 01 | Klemlamp, halogen GU 9, 40 W / 240 V
Applique à clipser, halogen GU 9, 40 W / 240 V |
| 05 | 3319 001** 00 | Utensiliënhouder Porte-accessoires | 14 | 3593 001** 01 | Wandlamp, halogen GU 9, 40 W / 240 V
Applique, halogen GU 9, 40 W / 240 V |
| 06 | 3375 001* 02 | Dubbele haak Double crochet | | | |
| 07 | 3375 001* 00 | Haak Crochet | | | |
| 08 | 3310 001* 20 | Planchet, metaal, 200 mm Tablette, metal, 200 mm | | | |
| 09 | 3355 001* 00 | Handdoekring, vast Anneau porte-serviettes, fixe | | | |
| 10 | 3350 001* 37/46 | Handdoekhouder, 370 mm, 460 mm, draaibaar
Porte-serviettes, 370 mm, 460 mm, mobiles | | | |

* Het middengedeelte van het artikelnummer staat voor de uitvoering.
* La partie centrale de la référence de l'article.
0000 001 00 = chroom chromé
0000 134 00 = zwart noir
0000 139 00 = wit blanc
** Alleen in chroom verkrijgbaar.
** Uniquement disponible en chromé.

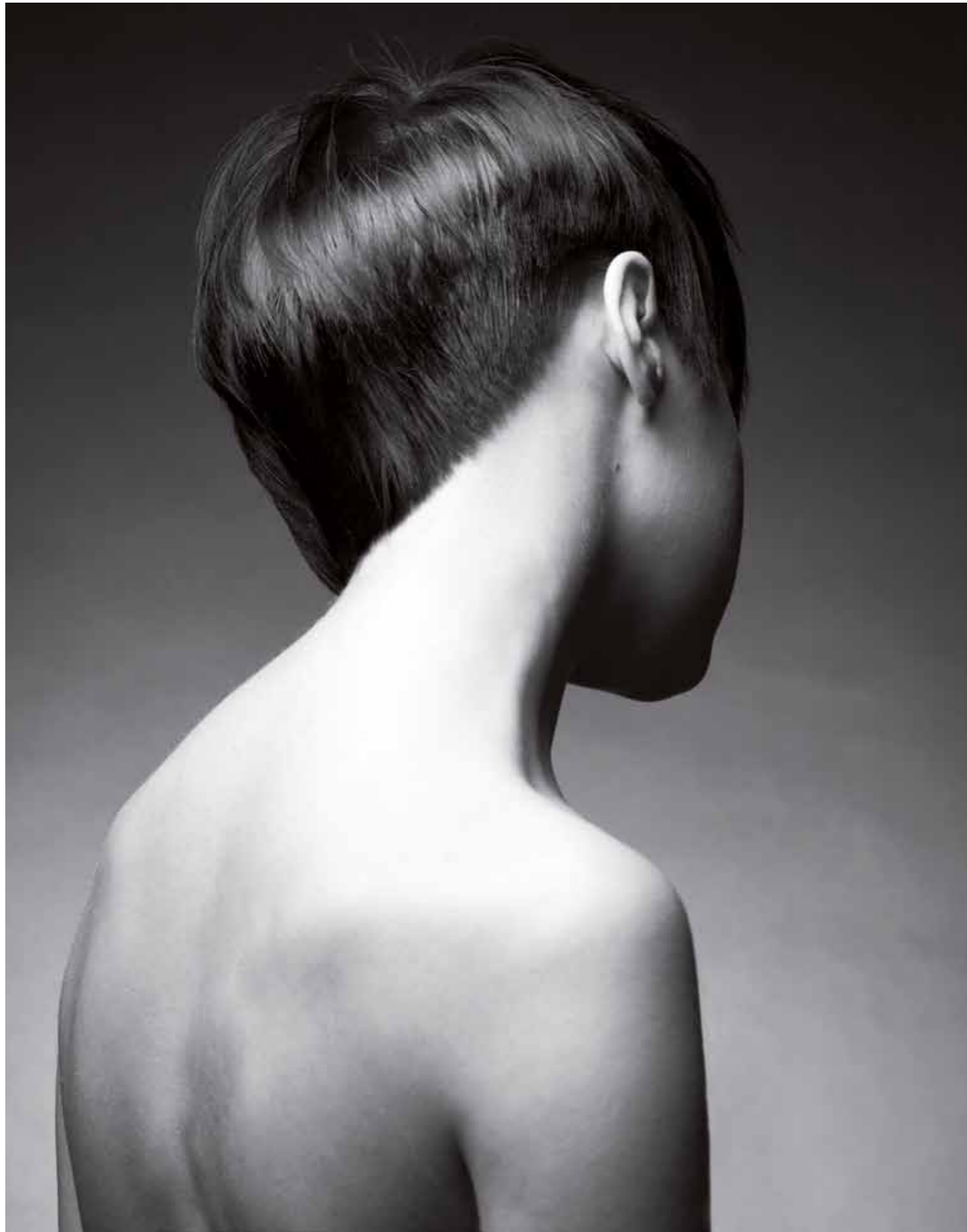

Flexibiliteit in functie en design De accessoires van de serie emcomundo zijn behalve in het wit en verchromd, ook met zwart oppervlak verkrijgbaar.
 La flexibilité des fonctions et des couleurs. Les accessoires de la série emcomundo est disponible en toute conséquence avec des surfaces blanches, chromées ou noires.

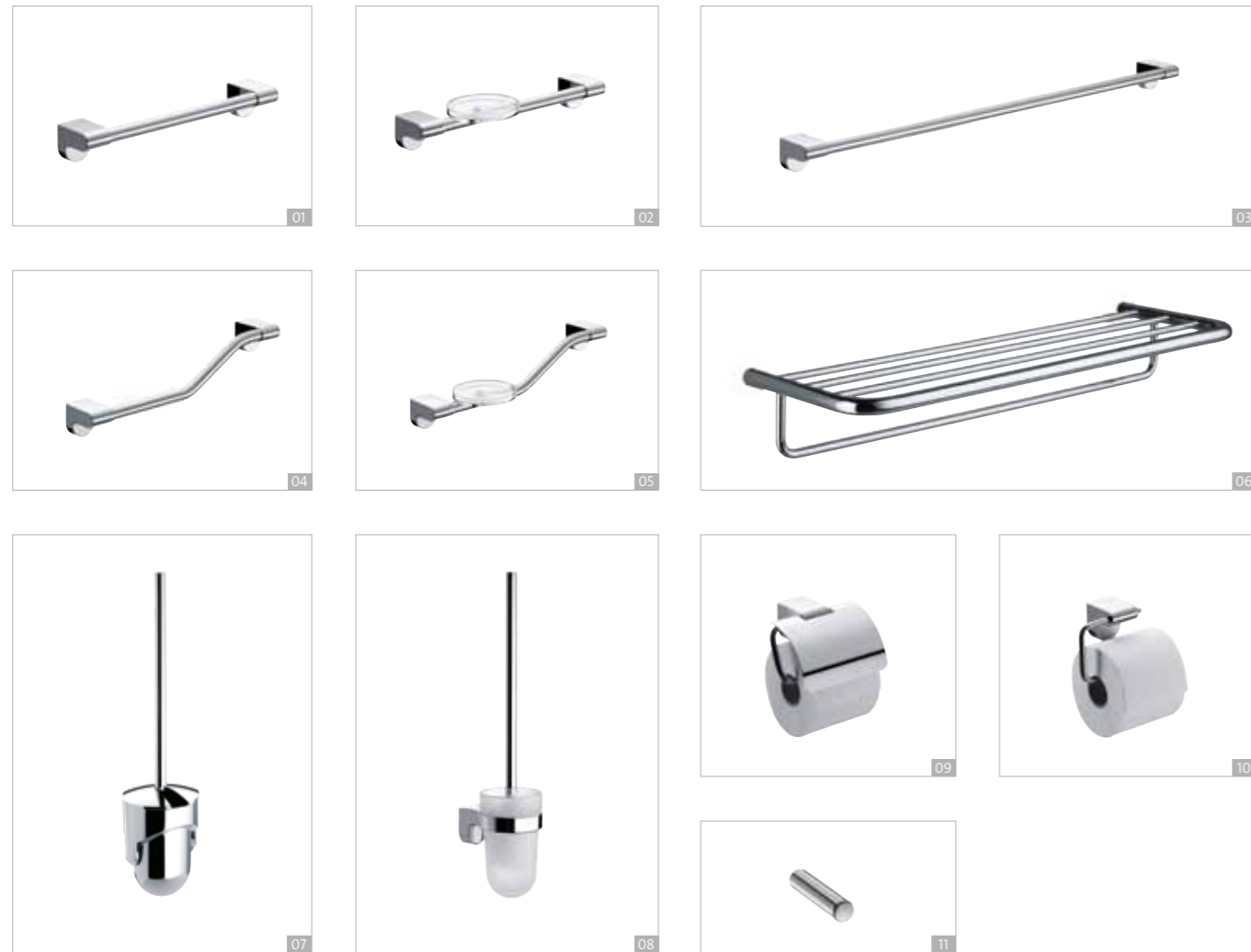

01 3370 001* 30 **Badgreep, 300 mm** Barre de relèvement, 300 mm

02 3372 001** 30 **Badgreep met zeephouder**
Barre de relèvement avec porte-savon

03 3360 001* 80 **Badhanddoekhouder, 800 mm** Porte-serviettes, 800 mm
3360 001* 60 **Badhanddoekhouder, 600 mm** Porte-serviettes, 600 mm

04 3370 001** 35 **Badgreep, gebogen** Barre de relèvement, plié

05 3372 001** 35 **Badgreep met zeephouder, gebogen**
Barre de relèvement avec porte-savon, plié

06 3368 001** 60 **Handdoeklegger, 600 mm**
Tablette à linge, 600 mm

07 3315 001** 00 **Borstelgarnituur, kunststof, wandmodel**
Porte-balai de WC, acrylique, type mural

08 3315 001* 01 **Borstelgarnituur, kristalglas gesatineerd**
Porte-balai de WC, cristal satiné

09 3300 001* 00 **Papier houder met deksel** Porte-papier avec couvercle

10 3300 001* 01 **Papier houder zonder deksel** Porte-papier sans couvercle

11 3305 001* 00 **Reserverolhouder** Porte-papier de réserve

* Het middengedeelte van het artikelnummer staat voor de uitvoering.

* La partie centrale de la référence de l'article

0000 001 00 = chroom chromé

0000 134 00 = zwart noir

0000 139 00 = wit blanc

** Alleen in chroom verkrijgbaar.

** Uniquement disponible en chromé.



Verschillende accessoirevarianten breiden de flexibiliteit van de serie uit, bijvoorbeeld toiletrolhouders met of zonder deksel, greep met of zonder zeephouder, handdoekring of handdoekstang.

Différentes variantes d'accessoires complètent la flexibilité de la série, par exemple les supports de papier toilette avec ou sans couvercle, les poignées avec ou sans porte-savon, les anneaux ou barres porte-serviettes.

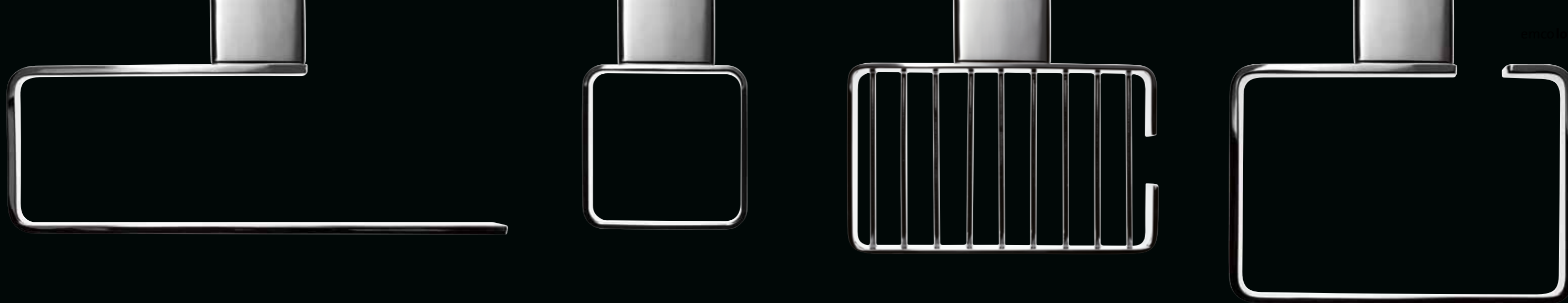

Een krachtige lijn Une ligne forte

Als een rode draad keert het krachtige design van de accessoireserie emcoloft overal in de badkamer terug. De geconcentreerde lijnvorming verspreidt comfort en onderstreept de heldere elegantie van moderne badkamers. Zo krijgt functie in de badkamer een geheel eigen perspectief.

Comme un fil rouge, le design fort de la série d'accessoires emcoloft est présent dans toute la salle de bains. La ligne concentrée ajoute au confort du bain et souligne l'élégance claire des salles de bains modernes. Ainsi le fonctionnel dans la salle de bains obtient sa propre perspective.





De combinatie van gesatineerd kristalglas en glanzend chroom straalt elegantie uit, in een moderne interpretatie.
La combinaison de verre cristal satiné et de chrome brillant diffuse une interprétation moderne de l'élégance.



De accessoires zijn met vier verschillende oppervlakken verkrijgbaar: klassiek in chroom, robuust in emco-steel, excentriek in zwart en wit.
Les accessoires sont disponibles avec quatre surfaces différentes : classiques chromés, robustes en emco-steel, exceptionnels en blanc et noir.

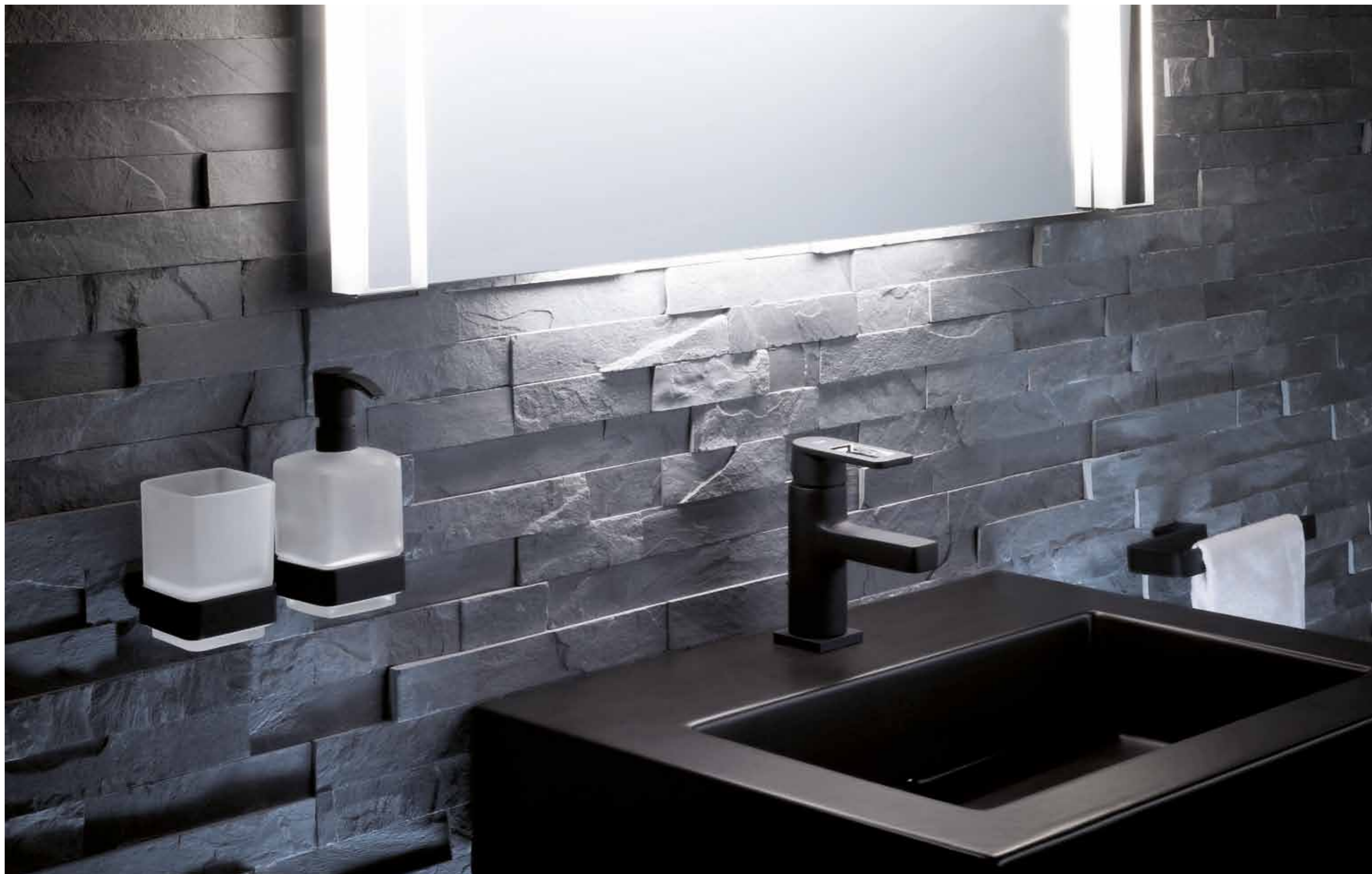

Dankzij de consequent matzwarte oppervlakken, ook bij de accessoires, ontstaat een buitengewone badkamerwereld.
Les surfaces noires mates dont sont également dotés les accessoires créent un espace de bains exceptionnel.



Met planchet en badgreep wordt het bad een echte wellnesszone.
La tablette et la poignée de la baignoire font de celle-ci un espace de bien-être.

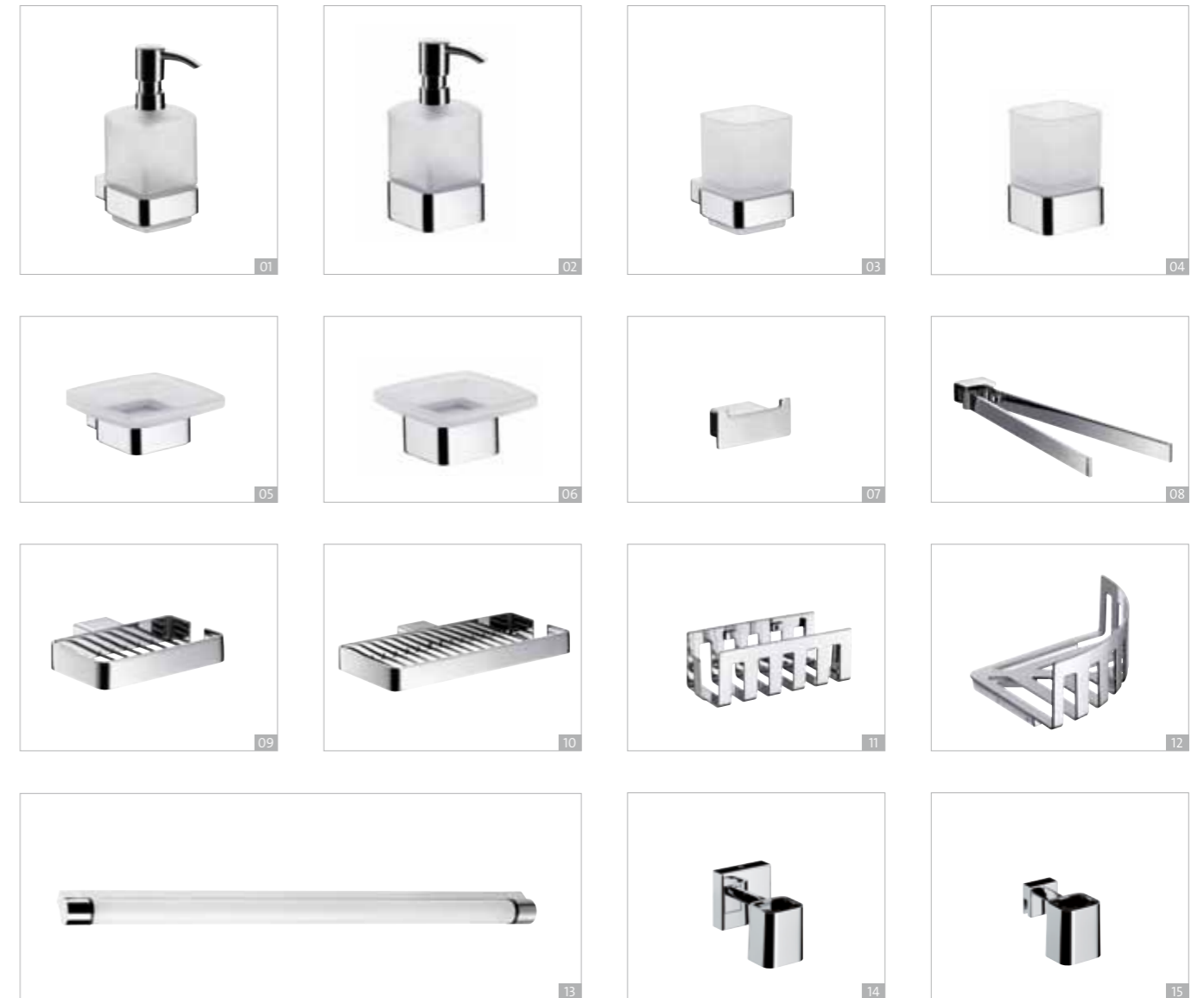

- | | | | | | |
|----|-----------------------------|---|----|--------------------------------|--|
| 01 | 0521 001* 01
0521 016 00 | Zeepdispenser , kristalglas gesatineerd, doseerpomp kunststof
Distributeur de savon liquide, cristal satiné, doseur plastique plastic | 02 | 0521 001* 02
0521 016 01 | Zeepdispenser , staand model, kristalglas gesatineerd, doseerpomp kunststof
Distributeur de savon liquide, modèle sur pied, cristal satiné, doseur plastique plastic |
| 03 | 0520 001* 00 | Glashouder , kristalglas gesatineerd
Porte-verre, cristal satiné | 04 | 0520 001* 01 | Glashouder , staand model, kristalglas gesatineerd
Porte-verre, modèle sur pied, cristal satiné |
| 05 | 0530 001* 00 | Zeephouder , kristalglas gesatineerd
Porte-verre, cristal satiné | 06 | 0530 001* 01 | Zeephouder , staand model, kristalglas gesatineerd
Porte-verre, modèle sur pied, cristal satiné |
| 07 | 0575 001* 02 | Dubbele haak Double crochet | 08 | 0550 001* 31
0550 001* 41 | Handdoekhouder , 310 mm Porte-serviettes, 310 mm
Handdoekhouder, 410 mm Porte-serviettes, 410 mm |
| 09 | 0545 001** 00 | Zeepkorf Porte-savon | 10 | 0545 001** 01 | Sponskorf Corbeille porte-éponge |
| | | | 11 | 3545 001* 32 | Korf , niet in emco-steel verkrijgbaar
Corbeille, non disponible emco-steel |
| | | | 12 | 3545 001* 33 | Hoekkorf , niet in emco-steel verkrijgbaar
Corbeille d'angle, non disponible emco-steel |
| | | | 13 | 3590 001** 00
3590 001** 01 | Wandlamp , 948 mm, T5, 21 W / 230 V
Applique, 948 mm, T5, 21 W / 230 V
Wandlamp , 648 mm, T5, 14 W / 230 V
Applique, 648 mm, T5, 14 W / 230 V |
| | | | 14 | 3592 001** 01 | Klemlamp , halogen GU 9, 40 W / 240 V
Applique à clipser, halogen GU 9, 40 W / 240 V |
| | | | 15 | 3593 001** 01 | Wandlamp , halogen GU 9, 40 W / 240 V
Applique, halogen GU 9, 40 W / 240 V |

* Het middengedeelte van het artikelnummer staat voor de uitvoering.
* Le chiffre au milieu du numéro de l'article marque la variante.
0000 001 00 = chroom chromé
0000 016 00 = emco-steel
0000 134 00 = zwart noir
0000 139 00 = wit blanc
** Alleen in chroom verkrijgbaar.
** Uniquement disponible en chromé.



Comfort volgens uw individuele wensen. De vrijstaande standaards voor handdoeken of toiletpapier en borstelgarnituur bieden veel flexibiliteit. De wandaccessoires worden exact daar gemonteerd waar u ze nodig hebt.
 Le confort, là où vous le souhaitez : Les supports libres pour les serviettes ou le papier toilette et l'ensemble de brosse de WC offrent une souplesse généreuse. Les accessoires murale sont montés précisément aux endroits où vous en avez besoin.



- 01 0500 001* 00 **Papier houder met deksel** Porte-papier avec couvercle
- 02 0500 001* 01 **Papier houder zonder deksel** Porte-papier sans couvercle
- 03 0505 001* 00 **Reserverolhouder** Porte-papier de réserve
- 04 0539 001 00 **Tissuebox, kunststof box met deksel**
0539 016 00 Boîte à kleenex, boîte plastique avec couvercle
- 05 0581 001** 00 **Handdoekhouder, staand model**
Porte-serviettes, modèle sur pied
- 06 0580 001** 00 **Papier houder & Borstelgarnituur met deksel, staand model**
Porte-papier & porte-balai de WC avec couvercle, modèle sur pied
- 07 0560 001* 60 **Badhanddoekhouder, 645 mm** Porte-serviettes, 645 mm
0560 001* 80 **Badhanddoekhouder, 845 mm** Porte-serviettes, 845 mm

- 08 0510 001** 60 **Planchet, 600 mm, kristalglas gesatineerd**
Tablette, 600 mm, cristal satiné
- 09 0515 001* 00 **Borstelgarnituur, kristalglas gesatineerd, wandmodel**
Porte-balai de WC, cristal satiné, type mural
- 10 0555 001* 00 **Handdoekring, vast** Anneau porte-serviettes, fixe
- 11 0570 001* 30 **Badgreep, 300 mm** Barre de relèvement, 300 mm

- * Het middengedeelte van het artikelnummer staat voor de uitvoering.
* Le chiffre au milieu du numéro de l'article marque la variante.
0000 001 00 = chroom chromé
0000 016 00 = emco-steel
0000 134 00 = zwart noir
0000 139 00 = wit blanc
** Alleen in chroom verkrijgbaar.
** Uniquement disponible en chromé.



De tissuebox kan desgewenst ook met vochtige doekjes worden gevuld.
Au choix, la boîte pour mouchoirs en papier peut être remplie de lingettes humides.



Elegante luchtigheid Une légèreté élégante

De perfecte geometrie van de cirkel is designkenmerk en zinnebeeld van de accessoireserie emcorondo 2. Al even vanzelfsprekend combineren de producten volmaakte vormgeving met maximale functie rondom wastafel en toilet. Zichtbare elegantie – voelbaar comfort.

La géométrie parfaite du cercle est la caractéristique de design et l'image de la série d'accessoires emcorondo 2. Avec la même évidence, les produits combinent une forme parfaite avec des fonctions maximales autour du plan de toilette et des WC. On voit l'élégance, on sent le confort.



Een typisch kenmerk van de serie emcorondo 2 is de cilindrische wandhouder, waarmee onder andere een glas of zeepbakje wordt bevestigd.
Le support mural cylindrique permettant de fixer le verre à eau, le porte-savon et d'autres accessoires caractérise la série emcorondo 2.

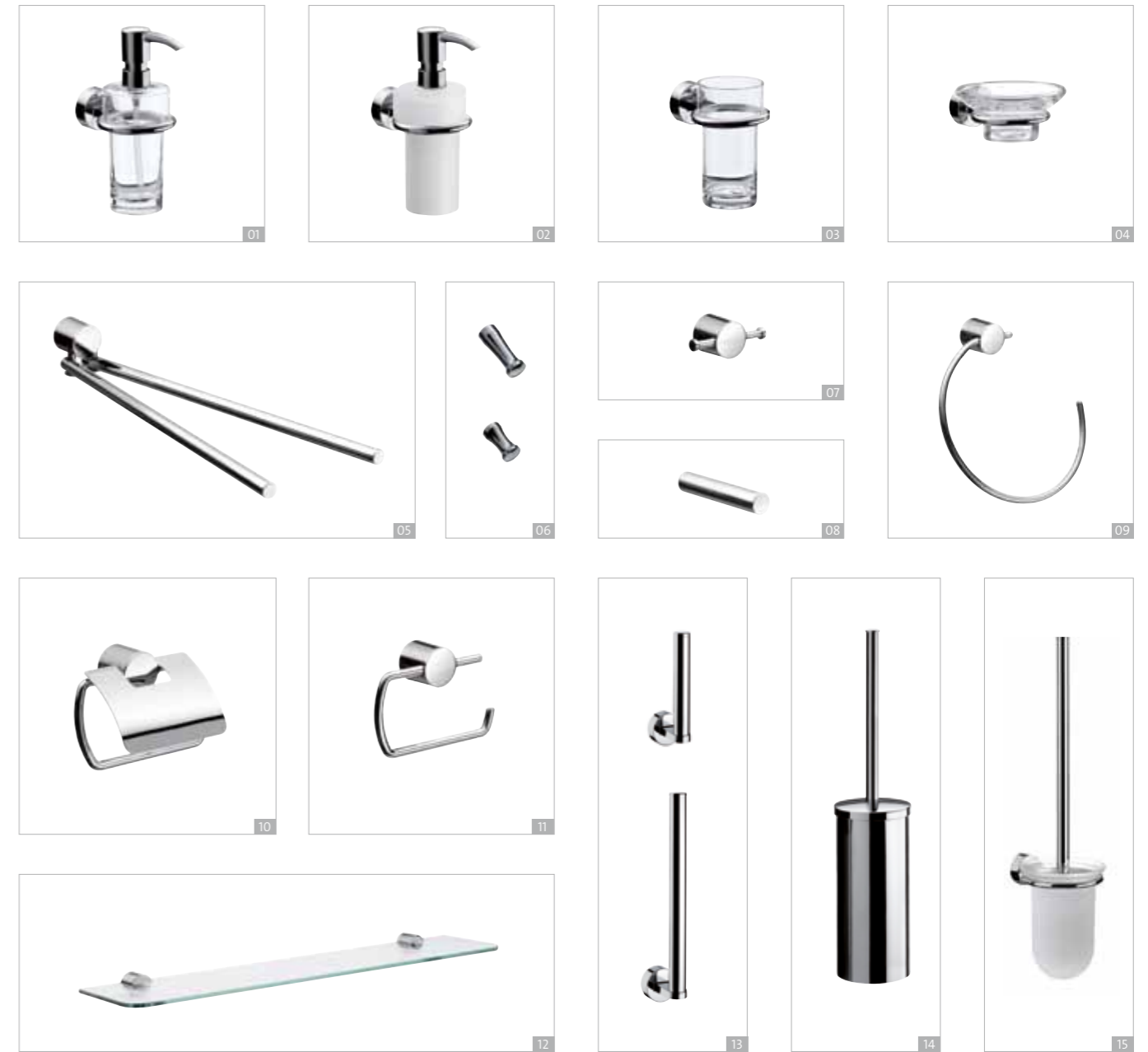

- | | | | | | |
|----|----------------------------|--|----|----------------------------|---|
| 01 | 4521 001 00 | Zeepdispenser , kristalglas, doseerpomp kunststof
Distributeur de savon liquide, cristal clair, doseur plastique | 08 | 4505 001 00 | Reserverolhouder Porte-papier de réserve |
| 02 | 4521 001 02 | Zeepdispenser , kunststof
Distributeur de savon liquide, plastique | 09 | 4555 001 00 | Handdoekring , vast Anneau porte-serviettes, fixe |
| 03 | 4520 001 00 | Glashouder , kristalglas Porte-verre, cristal clair | 10 | 4500 001 00 | Papier houder met deksel Porte-papier avec couvercle |
| 04 | 4530 001 00 | Zeephouder , kristalglas Porte-savon, cristal clair | 11 | 4500 001 01 | Papier houder zonder deksel Porte-papier sans couvercle |
| 05 | 4550 001 36
4550 001 46 | Handdoekhouder , 364 mm Porte-serviettes, 364 mm
Handdoekhouder , 464 mm Porte-serviettes, 464 mm | 12 | 4510 001 60 | Planchet , kristalglas, 600 mm Tabeltte, cristal clair, 600 mm |
| 06 | 5075 001 00
5075 001 01 | Haak , klein (28 mm) Crochet, petit (28 mm)
Haak , groot (45 mm) Crochet, grande (45 mm) | 13 | 4505 001 01
4505 001 02 | Reserverolhouder Porte papier de réserve
Reserverolhouder , dubbel Porte papier de réserve, double |
| 07 | 4575 001 02 | Dubbele haak Double crochet | 14 | 4515 001 00 | Borstelgarnituur met deksel , wandmodel
Porte-balai de WC avec couvercle, type mural |
| | | | 15 | 4515 001 01 | Borstelgarnituur , wandmodel, kristalglas gesatineerd
Porte-balai de WC, type mural, cristal satiné |



- 01 4570 001 30 **Badgreep, 300 mm** Barre de relèvement, 300 mm
- 02 4571 001 00 **Badgreep met zeepkorf**
Barre de relèvement avec corbeille porte savon intégrée
- 03 4560 001 45 **Badhanddoekhouder, 450 mm**
Porte-serviettes de bain, 450 mm
- 4560 001 60 **Badhanddoekhouder, 600 mm**
Porte-serviettes de bain, 600 mm
- 04 4560 001 80 **Badhanddoekhouder, 800 mm**
Porte-serviettes de bain, 800 mm
- 4561 001 60 **Dubbele-badhanddoekhouder, 600 mm**
Porte-serviettes de bain-double, 600 mm

- 05 4561 001 80 **Badhanddoeklegger, 800 mm**
Tablette a linge, 800 mm
- 06 4568 001 61 **Badhanddoeklegger, 600 mm**
Tablette a linge avec porte-serviettes, 600 mm
- 07 4568 001 62 **Badhanddoeklegger met badhanddoekstang, 600 mm**
Tablette a linge, 600 mm
- 4568 001 60 **Dubbele badhanddoeklegger, 600 mm**
Tablette a linge, 600 mm



Het borstelgarnituur is helemaal verchromd of met een inzet van gesatineerd kristalglas en de toilethouder is met en zonder klep verkrijgbaar.
L'ensemble de brosse est disponible entièrement chromé ou avec un insert en verre de cristal satiné, le support de rouleaux de papier avec ou sans couvercle.

Toegevoegde waarde Plus-value

Massiviteit en duidelijke vormen – dat zijn de eigenschappen van de accessoireserie emco **logo 2**. Hierdoor krijgen de producten veel uitstraling en harmonische badkamers een heel eigen karakter.

Plus massif et des formes définies – ce sont là les nouvelles caractéristiques de la série d'accessoires emco **logo 2**. Les produits deviennent très expressifs et les salles de bains sophistiquées y trouvent leur identité.



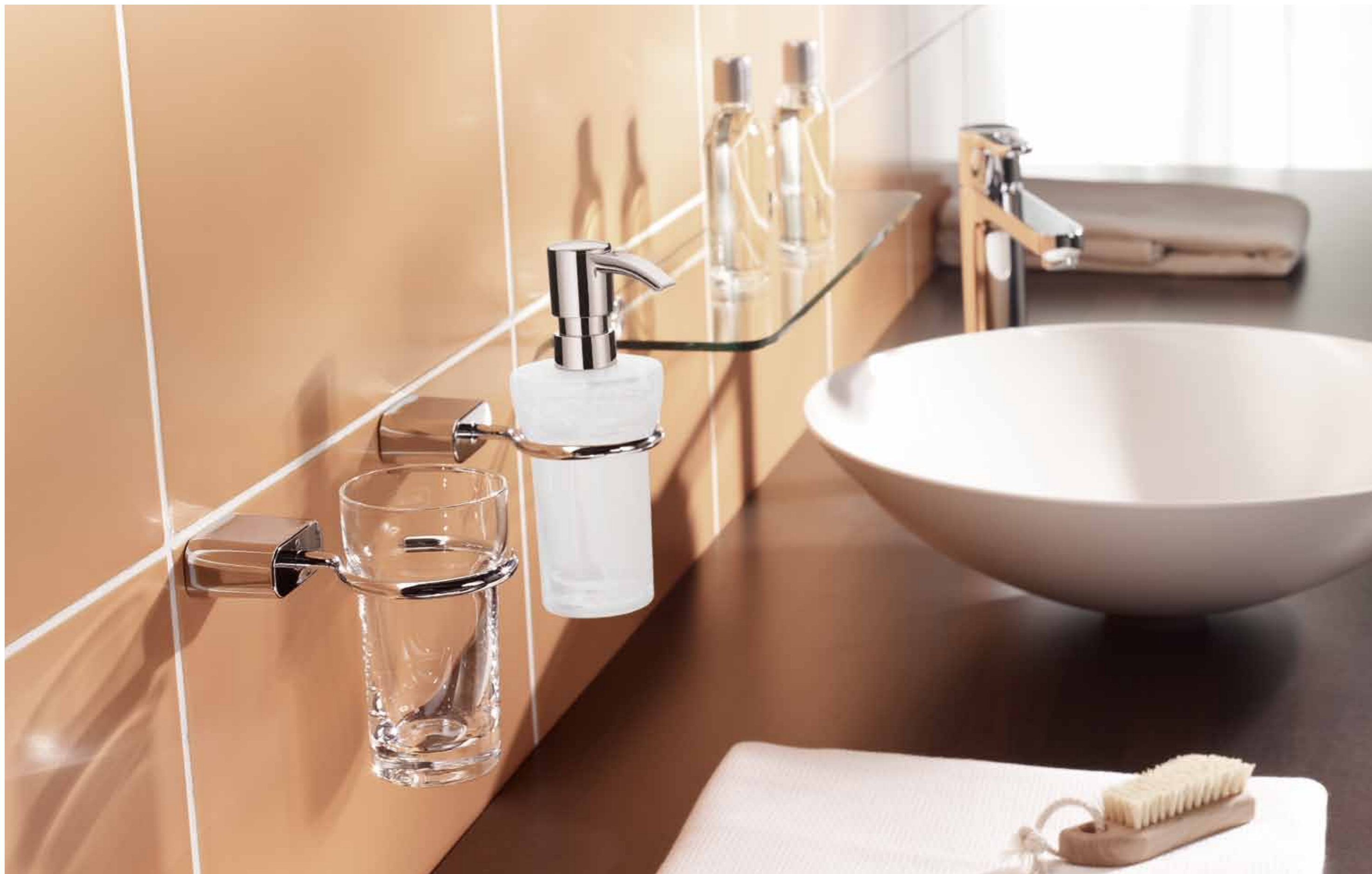

Met zeepdispenser, drinkglas, planchet en handdoekhouder is de ruimte rond de wastafel optimaal uitgerust.
Le porte-savon, le verre à eau, la tablette et le porte-serviette équipe de manière optimale votre plan de toilette.

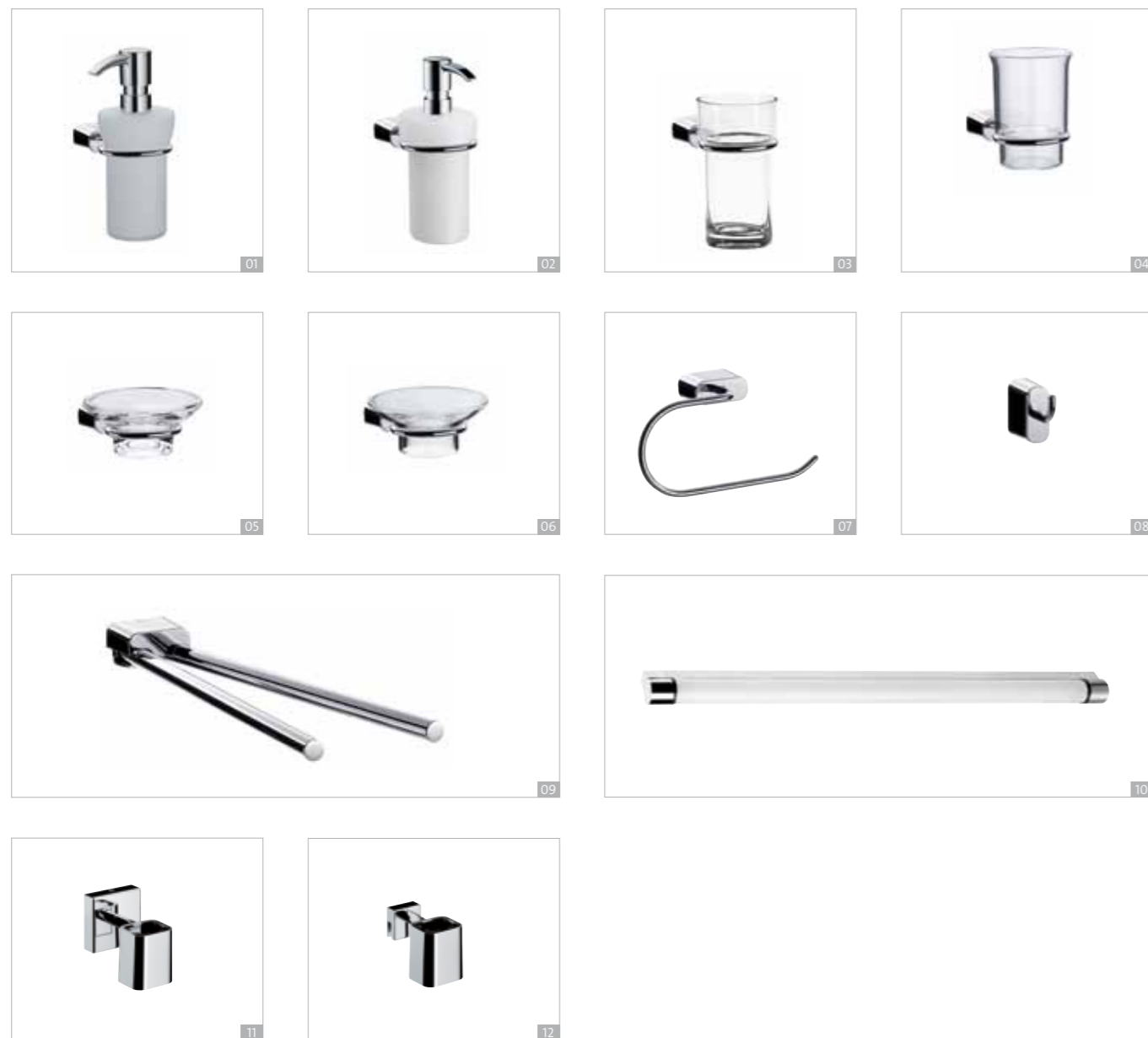

- 01 3021 001 00 **Zeepdispenser, wit opaalglas, doseerpomp kunststof**
Distributeur de savon liquide, opaline, doseur plastique
- 02 3021 001 01 **Zeepdispenser, kunststof**
Distributeur de savon liquide, plastique
- 03 3020 001 01 **Glashouder, kristalglas** Porte-verre, cristal clair
- 04 3020 001 02 **Glashouder, acryl** Porte-verre, acrylique
- 05 3030 001 00 **Zeephouder, kristalglas** Porte-savon, cristal clair
- 06 3030 001 01 **Zeephouder, acryl** Porte-savon, acrylique
- 07 3055 001 00 **Handdoekring, vaste** Anneau porte-serviettes, fixe

- 08 3075 001 00 **Haak** Crochet
- 09 3050 001 38 **Handdoekhouder, 380 mm** Porte-serviettes, 380 mm
- 10 3590 001 00 **Wandlamp, 948 mm, T5, 21 W / 230 V**
Applique, 948 mm, T5, 21 W / 230 V
- 3590 001 01 **Wandlamp, 648 mm, T5, 14 W / 230 V**
Applique, 648 mm, T5, 14 W / 230 V
- 11 3592 001 01 **Klemlamp, halogen GU 9, 40 W / 240 V**
Applique à clipser, halogen GU 9, 40 W / 240 V
- 12 3593 001 01 **Wandlamp, halogen GU 9, 40 W / 240 V**
Applique, halogen GU 9, 40 W / 240 V

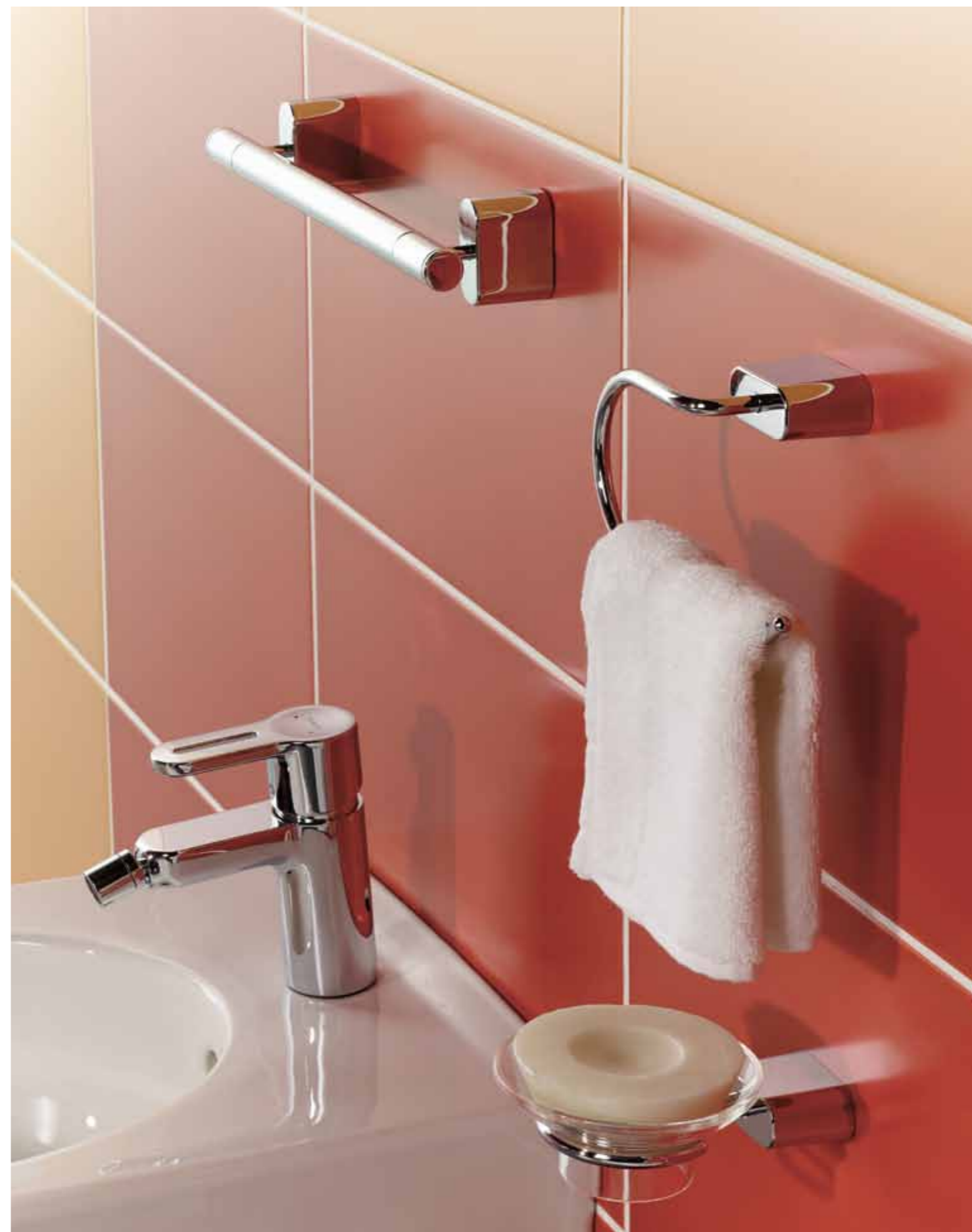



Ook rondom het toilet laten de accessoires niets te wensen over.
Les accessoires complètent également tous les souhaits en matière de WC.

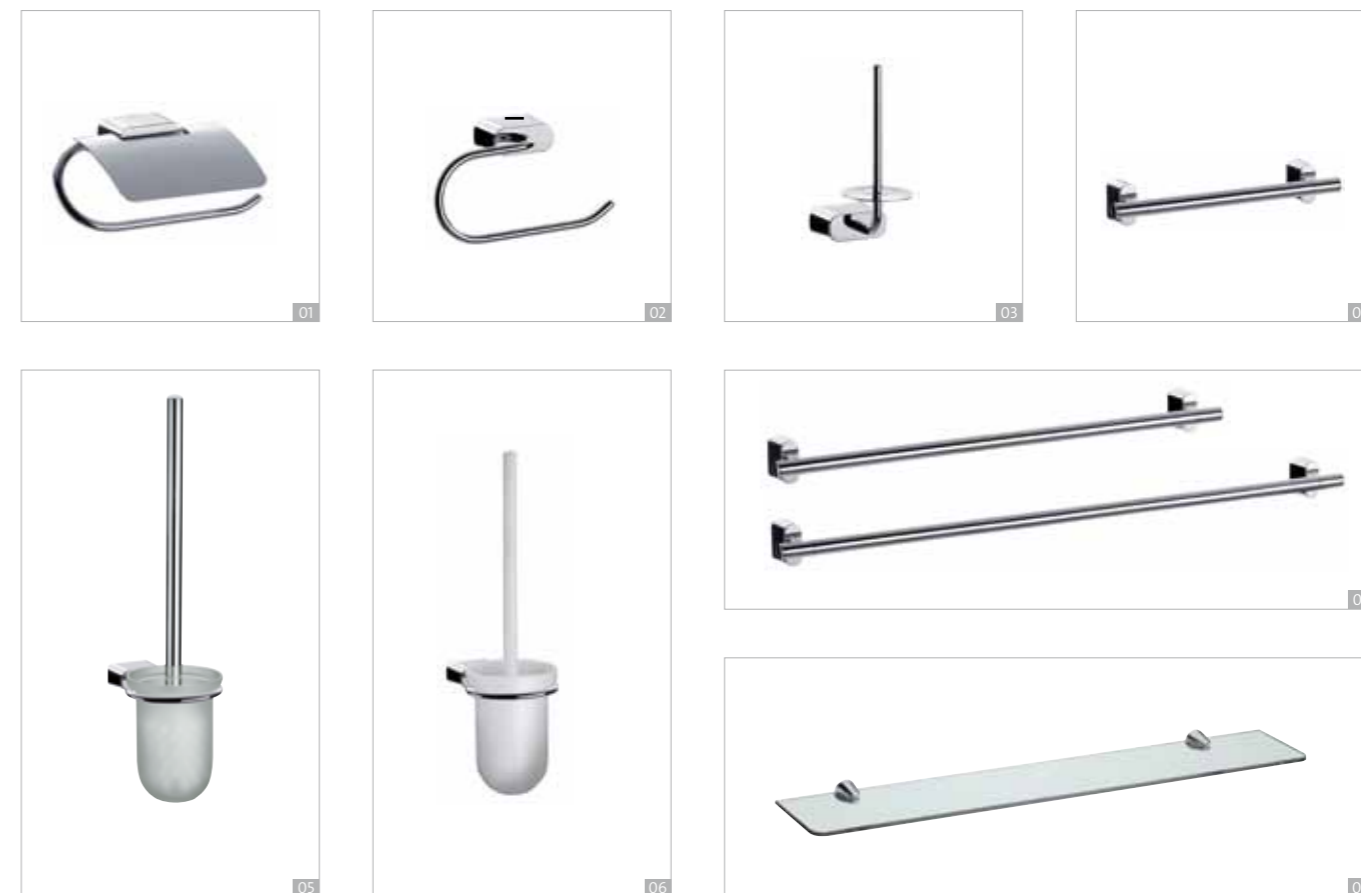

- 01 3000 001 00 **Papier houder met deksel** Porte-papier avec couvercle
02 3000 001 01 **Papier houder zonder deksel** Porte-papier sans couvercle
03 3005 001 00 **Reserverolhouder** Porte-papier de réserve
04 3070 001 30 **Badgreep, 300 mm** Barre de relèvement, 300 mm
05 3015 001 01 **Borstelgarnituur, kristalglas gesatineerd**
Porte-balai de WC, cristal satiné

- 06 3015 001 02 **Borstelgarnituur, kunststof**
Porte-balai de WC, acrylic
07 3060 001 61 **Badhanddoekhouder, 600 mm**
Porte-serviettes de bain, 600 mm
3060 001 81 **Badhanddoekhouder, 800 mm**
Porte-serviettes de bain, 800 mm
08 3010 001 50 **Planchet, kristalglas, 500 mm** Tabeltte, cristal clair, 500 mm
3010 001 60 **Planchet, kristalglas, 600 mm** Tabeltte, cristal clair, 600 mm
3010 001 70 **Planchet, kristalglas, 700 mm** Tabeltte, cristal clair, 700 mm

Met de accessoireserie emco **polo** verovert functie de badkamers. Het aantrekkelijke design en de goede kwaliteit verhogen de standaard van elke badkamer. Daarmee treedt comfort op de voorgrond.

Avec la série d'accessoires emco **polo**, la fonctionnalité conquiert les salles de bains. Un design attractif et une bonne qualité confèrent un meilleur standard à chaque salle de bains. Ainsi, le confort attire l'attention.

Blikpunten

Points de vue

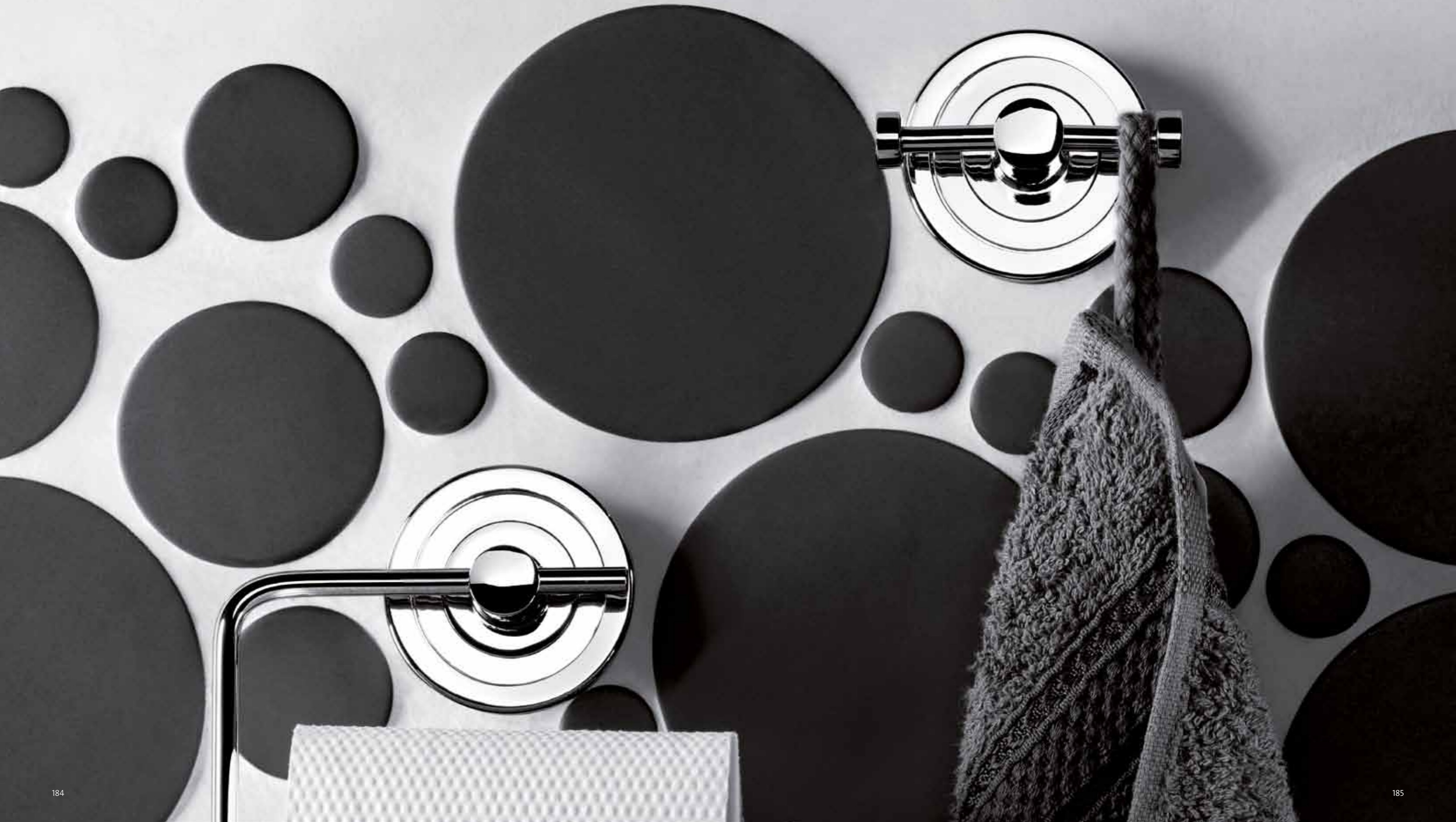



Niets is lastiger dan naar zeep of handdoek te moeten tasten. Met de badkameraccessoires van de serie emcopolo bevindt alles zich altijd binnen handbereik.
Rien n'est plus pénible que de ne pas atteindre le savon ou la serviette. Les accessoires de salles de bains de la série emcopolo veillent à ce que tout soit toujours à portée de main.

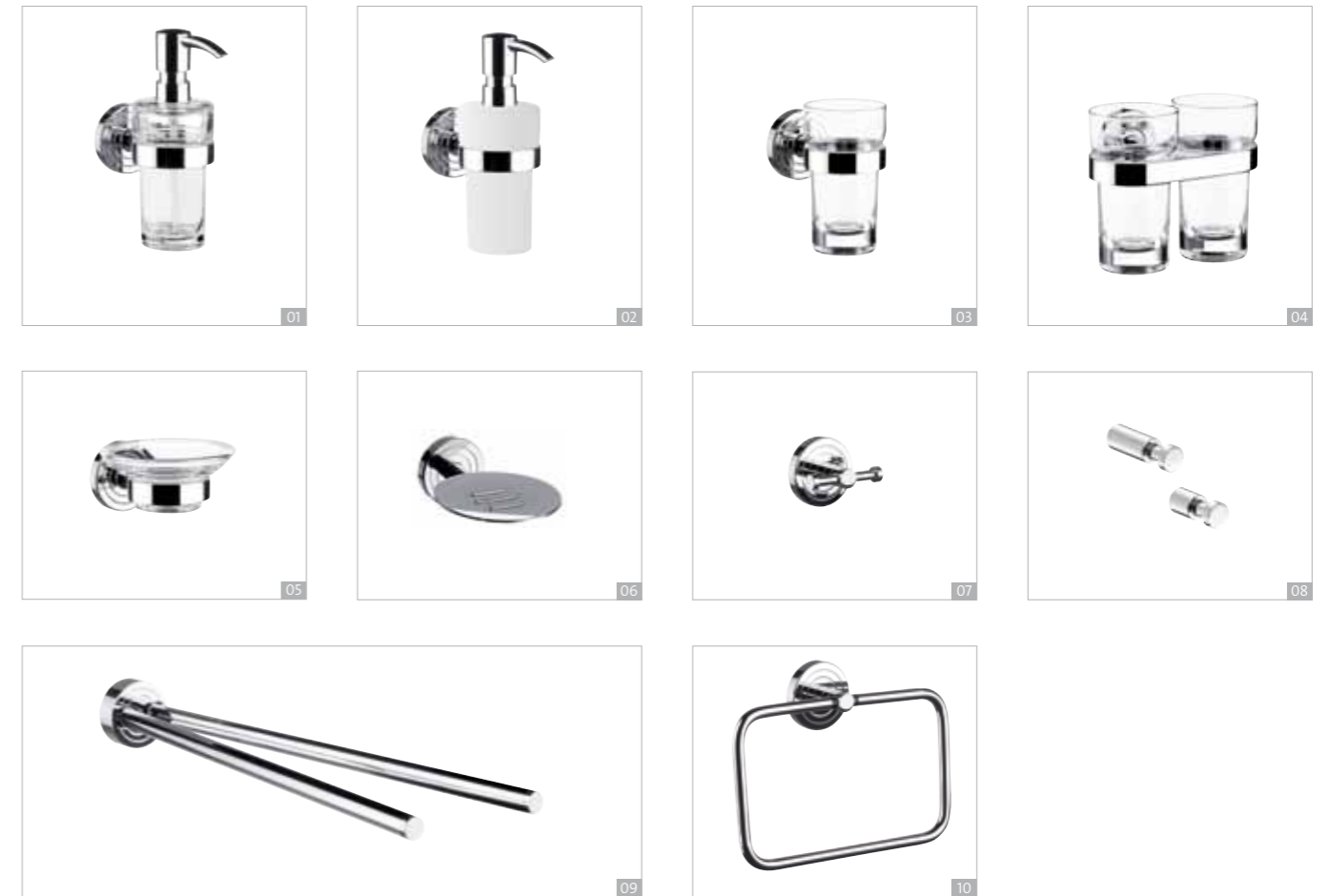

01 0721 001 01 **Zeepdispenser**, kristalglas, doseerpomp kunststof
Distributeur de savon liquide, crystal, doseur plastique

02 0721 001 02 **Zeepdispenser**, kunststof
Distributeur de savon liquide, plastique

03 **Glashouder** Porte-verre
kristalglas cristal clair
0720 001 00 acryl acrylique
0720 001 01

04 **Dubbele glashouder** Double porte-verre
kristalglas cristal clair
0725 001 00 acryl acrylique
0725 001 01

05 **Zeephouder** Porte-savon
kristalglas cristal clair
0730 001 00 acryl acrylique
0730 001 01

06 0730 001 02 **Zeephouder**, diefstalbestendig
Porte-savon, anti-vole

07 0775 001 02 **Dubbele haak** Double crochet

08 0775 001 00 **Haak**, 35 mm Crochet, 35 mm
0775 001 01 **Haak**, 50 mm Crochet, 50 mm

09 0750 001 41 **Handdoekhouder**, 410 mm
Porte-serviettes, 410 mm

10 0755 001 00 **Handdoekring**, draaibaar
Anneau porte-serviettes, pivotant

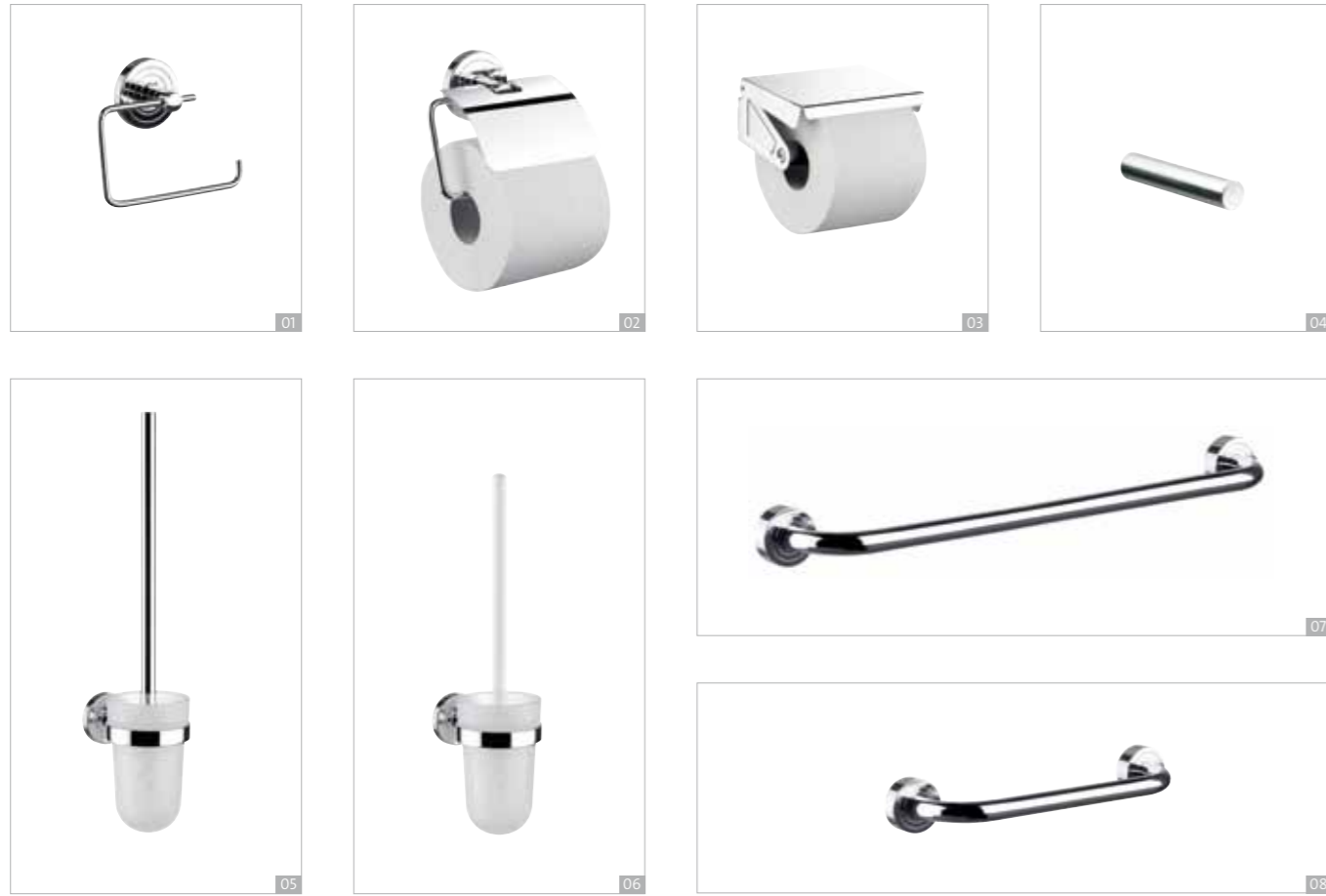

01 0700 001 02 **Papier houder** zonder deksel Porte-papier sans couvercle

02 0700 001 00 **Papier houder** met deksel Porte-papier avec couvercle

03 0700 001 01 **Papier houder** met deksel Porte-papier avec couvercle

04 0705 001 00 **Reserverolhouder** Porte-papier de réserve

05 0715 001 00 **Borstelgarnituur**, kristalglas gesatineerd
Porte-balai de WC, cristal satiné

06 0715 001 01 **Borstelgarnituur**, beker kunststof
Porte-balai de WC, coupe plastique

07 0760 001 60 **Badhanddoekhouder**, 645 mm
Porte-serviettes de bain, 645 mm

0760 001 80 **Badhanddoekhouder**, 800 mm
Porte-serviettes de bain, 800 mm

08 0770 001 30 **Badgreep**, 300 mm Barre de relèvement, 300 mm



De accessoires combineren verchromde oppervlakken en inzetten van kristalglas, indien nodig ook van breukvast acryl.
Les accessoires allient les surfaces chromées et les inserts en verre cristal, ou le cas échéant en verre acrylique incassable.

SPIEGELS & LICHT MIROIRS & LUMIÈRE



Cosmeticaspiegels Miroirs de maquillage

Een onderzoekende blik, een vriendelijke glimlach – het spiegelbeeld reflecteert niet alleen het uiterlijk, maar ook emoties. De licht- en cosmeticaspiegels van emco**bad** zorgen voor de perfecte inscenering.

Un regard appréciateur, un sourire agréable – le reflet du miroir ne renvoie pas que l'image extérieure, mais aussi les émotions. Les miroirs de maquillage éclairés d'emco**bad** vous mettent parfaitement en scène.



- 01** **Cosmeticaspiegel**, met LED verlichting, 2 armig, met geïntegreerde aansluitkabel
Miroir de maquillage, avec éclairage LED, 2 bras, avec câble de réseau intégrée
1096 001 04 vergrotende factor 5 concave-coefficient 5
1096 001 24 vergrotende factor 3 concave-coefficient 3
- 02** **Cosmeticaspiegel**, met LED verlichting, 2 armig, met snoer en tussenstekker
Miroir de maquillage, avec éclairage LED, 2 bras, avec câble et prise
1096 001 05 vergrotende factor 5 concave-coefficient 5
1096 001 25 vergrotende factor 3 concave-coefficient 3
- 03** **Cosmeticaspiegel**, met LED verlichting, 2 armig, met geïntegreerde aansluitkabel
Miroir de maquillage, avec éclairage LED, 2 bras, avec câble de réseau intégrée
1096 001 08 vergrotende factor 5 concave-coefficient 5
1096 001 28 vergrotende factor 3 concave-coefficient 3
- 04** **Cosmeticaspiegel**, met LED verlichting, 2 armig, met snoer en tussenstekker
Miroir de maquillage, avec éclairage LED, 2 bras, avec câble et prise
1096 001 09 vergrotende factor 5 concave-coefficient 5
1096 001 29 vergrotende factor 3 concave-coefficient 3
- 05** **LED AKKU Cosmeticaspiegel**
Miroir LED de maquillage (batterie)
1096 001 12 vergrotende factor 5 concave-coefficient 5
1096 001 22 vergrotende factor 3 concave-coefficient 3
- 06** **LED AKKU Cosmeticaspiegel**
Miroir LED de maquillage (batterie)
1096 001 13 vergrotende factor 5 concave-coefficient 5
1096 001 23 vergrotende factor 3 concave-coefficient 3
- 07** 1096 001 14 **Standaard voet voor LED Akku Cosmeticaspiegel**
(1096 001 12 / 22 / 13 / 23)
Pied pour miroir LED de maquillage (batterie)
(1096 001 12 / 22 / 13 / 23)
- 08** 1096 001 18 **Zwenkarm voor LED Akku Cosmeticaspiegel**
(1096 001 12 / 22 / 13 / 23)
Bras pliable miroir LED de maquillage (batterie)
(1096 001 12 / 22 / 13 / 23)
- 09** 1095 001 20 **Cosmeticaspiegel**, met LED verlichting, 2 armig, met geïntegreerde aansluitkabel
Cosmetic mirror, avec éclairage LED, 2 bras, avec câble de réseau intégrée
- 10** 1095 001 21 **Cosmeticaspiegel**, met LED verlichting, 2 armig, met snoer en tussenstekker
Cosmetic mirror, avec éclairage LED, 2 bras, avec câble et prise
- 11** 1095 001 03 **Cosmeticaspiegel**, 3 armig, vergrotende factor 3
Miroir de maquillage, 3 bras, concave-coefficient 3



De verlichte cosmeticaspiegels zetten het vergrote spiegelbeeld perfect in scène. Daarbij levert de ledtechnologie een heldere, maar toch aangename verlichting. Les miroirs de maquillage éclairés illuminent le reflet agrandi. La technologie DEL offre un éclairage lumineux et sans reflets.



De voor- en achterzijde van de cosmeticspiegel geven naar keuze in een handomdraai een 3- of 7-voudige vergroting.
 Au choix, les faces avant et arrière du miroir de maquillage agrandissent le reflet par 3 ou 7 en un tour de main.





Verschillende montagevarianten en de optionele uitrusting met licht via een vaste aansluiting of met een stekker maken van de cosmeticspiegel een flexibel hulpmiddel.

Différentes variantes de montage ainsi que l'équipement optionnel avec un éclairage par branchement fixe ou bloc d'alimentation à fiche vous permettent d'emmener le miroir de maquillage partout où vous le souhaitez.

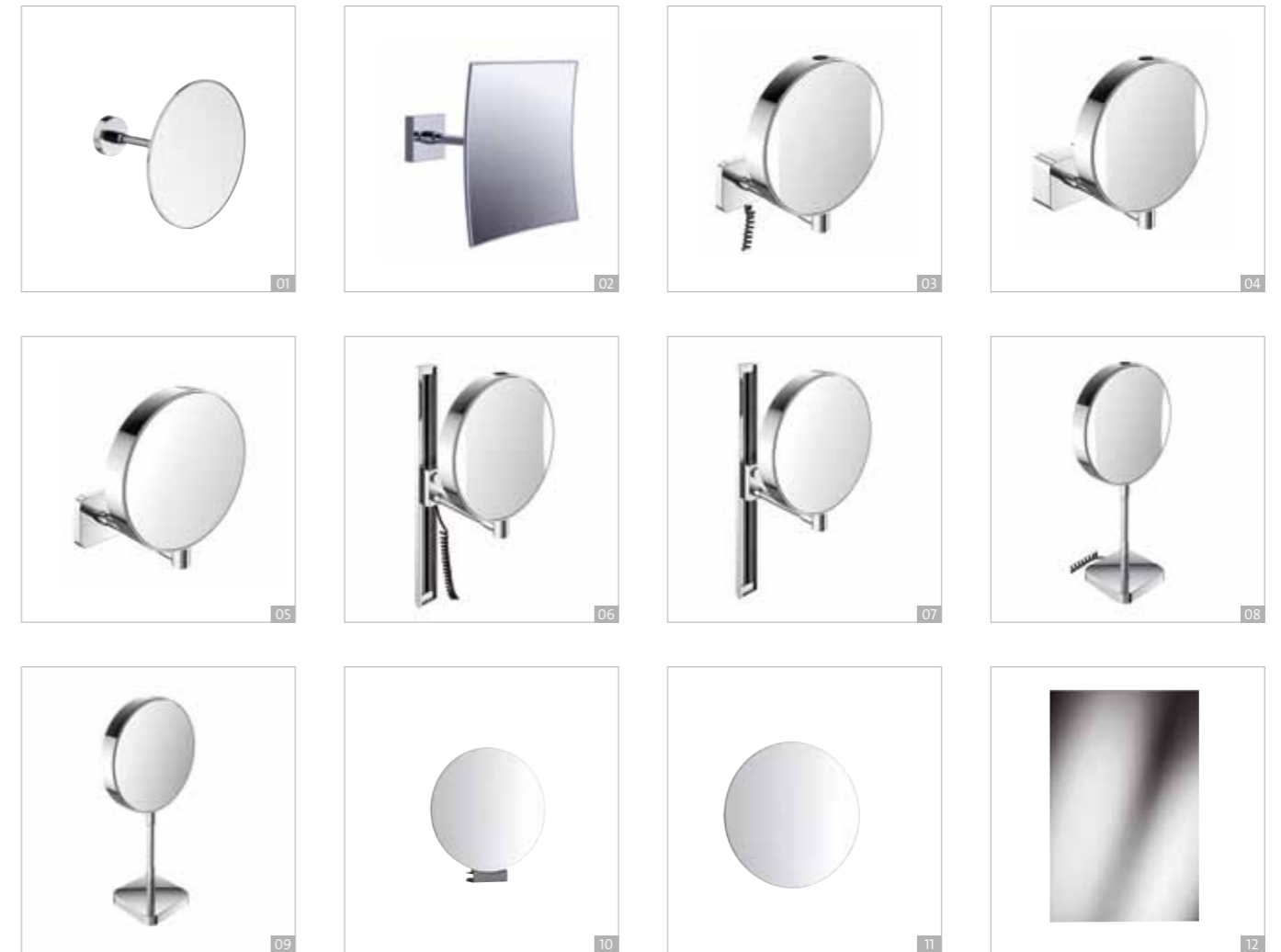

01 1095 001 06 **Cosmeticspiegel**, vergrotende factor 3, met flexarm
Miroir de maquillage, concave-coefficient 3,
avec bras flexible

02 1095 001 07 **Cosmeticspiegel**, vergrotende factor 3, met flexarm
Miroir de maquillage, concave-coefficient 3,
avec bras flexible

03 1095 001 10 **Cosmeticspiegel**, met LED verlichting, vergrotende
factor 3 en 7, met flexarm, met snoer en stekker
Miroir de maquillage, avec éclairage LED,
concave-coefficient 3-7, avec bras flexible,
avec cable de raccordement réseau

04 1095 001 11 **Cosmeticspiegel**, met LED verlichting, vergrotende
factor 3 en 7, met flexarm, met geïntegreerde aansluitkabel
Miroir de maquillage, avec éclairage LED,
concave-coefficient 3-7, avec bras flexible,
avec raccordement réseau direct

05 1095 001 14 **Cosmeticspiegel**, vergrotende factor 3 en 7,
met flexarm, zonder verlichting
Miroir de maquillage, concave-coefficient 3-7,
avec bras flexible, sans éclairage

06 1095 001 12 **Cosmeticspiegel**, met LED verlichting, vergrotende
factor 3 en 7, met flexarm, met glijstang, met snoer en stekker
Miroir de maquillage, avec éclairage LED,
concave-coefficient 3-7, avec bras flexible, avec glissière pour
réglage en hauteur, avec cable de raccordement réseau

07 1095 001 15 **Cosmeticspiegel**, vergrotende factor 3 en 7, met flexarm,
met glijstang, zonder verlichting
Miroir de maquillage, concave-coefficient 3-7,
avec bras flexible, avec glissière pour réglage en hauteur,
sans éclairage

08 1095 001 13 **Cosmeticspiegel**, met LED verlichting,
vergtotende factor 3 en 7, staandmodel met flexarm,
met snoer en stekker
Miroir de maquillage, avec éclairage LED,
concave-coefficient 3-7, modèle sur pied, avec bras flexible,
avec cable de raccordement réseau

09 1095 001 16 **Cosmeticspiegel**, vergrotende factor 3 en 7,
staandmodel met flexarm, zonder verlichting
Miroir de maquillage, concave-coefficient 3-7,
modèle sur pied, avec bras flexible, sans éclairage

10 9795 164 00 **Cosmeticspiegel**, vergrotende factor 3,
klemuitvoering, voor glasdikte 5-6 mm
Miroir de maquillage, concave-coefficient 3,
relevable jusqu'à 5-6 mm

11 9797 099 12 **Cosmeticspiegel**, vergrotende factor 3, ter opklappen
Miroir de maquillage, concave-coefficient 3, à coller

3595 099 00 /
01/02/03 **Kristalspiegel**
700 x 950 mm, 700 x 650 mm,
1.000 x 950 mm, 1.000 x 650 mm
Miroir en cristal
700 x 950 mm, 700 x 650 mm,
1.000 x 950 mm, 1.000 x 650 mm

Wand- en lichtspiegel

Miroirs éclairés à fixation murale

De perfecte ooglijn, een veilige scheerbeurt – eerste voorwaarde is een betrouwbaar spiegelbeeld. Maar, de wandspiegel is meer dan alleen maar een belangrijke partner voor elke dag – hij verfraait het vertrek en verleent een gevoel van ruimtelijkheid. Als lichtspiegel zet hij zijn medespelers in de badkamer in scène en maakt hij zichzelf onmisbaar.

Un trait d'eye-liner parfait, un rasage assuré, oui, mais à condition de pouvoir se fier à son reflet. Mais ce miroir mural fait bien plus que vous accompagner au quotidien – il décore la pièce et la rend plus spacieuse. Lorsque vous l'éclairez, ce miroir met en scène les autres éléments de la salle de bain et devient ainsi irremplaçable.





Soms is een 'algemeen overzicht' alleen niet voldoende. Dan bieden de geïntegreerde cosmeticaspiegels met 2- tot 3-voudige vergroting een meer gedetailleerde kijk.
 Parfois, une vue globale n'est pas suffisante. Alors les miroirs de maquillage intégrés à agrandissement double ou triple permettent de voir tous les détails.



De hoogwaardige lichtspiegel van emcobad met spiegellicht en geraffineerd, geïntegreerd onderlicht: rechtlijnig en minimalistisch verfijnen zij de sfeer van de badkamer.

Les miroirs éclairés haut de gamme d'emcobad avec éclairage du miroir et rétroéclairage intégré : Droits et minimalistes, ils valorisent néanmoins l'ambiance de la salle de bains.

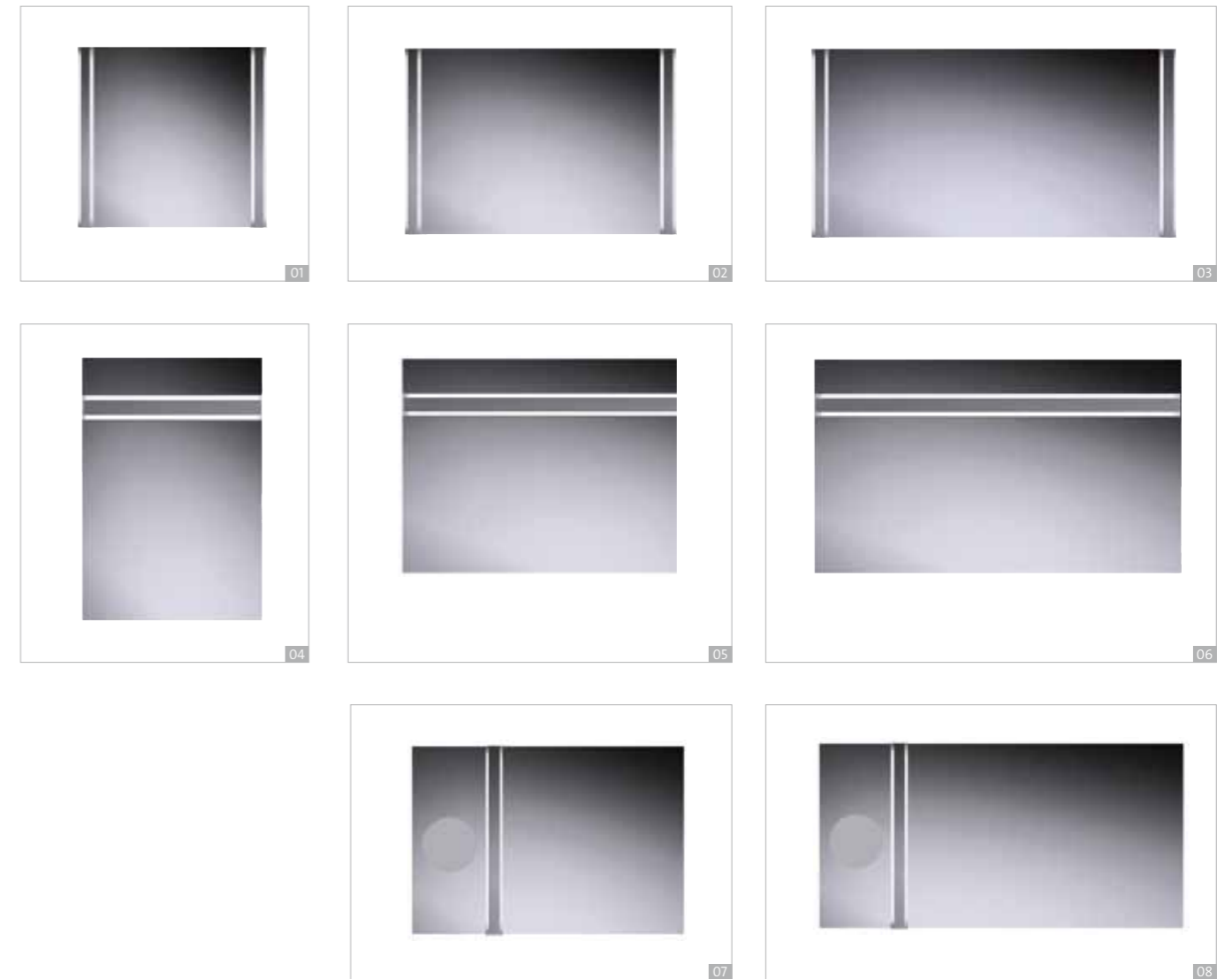

01 4496 000 30 **Lichtspiegel**, 600 x 600 mm, verticale lichtelementen, lampen 4 x T5 14 W (spiegel), 1 x T5 8 W (onderlicht), 2 schakelaars, 220-240 V / 50 Hz
Miroir éclairé, 600 x 600 mm, luminaires verticaux, 4 ampoules T5 14 W (miroir), 1 ampoule T5 8 W (éclairage du dessous), 2 interrupteurs, 220 - 240 V / 50 Hz

02 4496 000 31 **Lichtspiegel**, 900 x 600 mm, verticale lichtelementen, lampen 4 x T5 14 W (spiegel), 1 x T5 14 W (onderlicht), 2 schakelaars, 220-240 V / 50 Hz
Miroir éclairé, 900 x 600 mm, luminaires verticaux, 4 ampoules T5 14 W (miroir), 1 ampoule T5 14 W (éclairage du dessous), 2 interrupteurs, 220 - 240 V / 50 Hz

03 4496 000 32 **Lichtspiegel**, 1.200 x 600 mm, verticale lichtelementen, lampen 4 x T5 14 W (spiegel), 1 x T5 21 W (onderlicht), 2 schakelaars, 220-240 V / 50 Hz
Miroir éclairé, 1.200 x 600 mm, luminaires verticaux, 4 ampoules T5 14 W (miroir), 1 ampoule T5 21 W (éclairage du dessous), 2 interrupteurs, 220 - 240 V / 50 Hz

04 4496 000 33 **Lichtspiegel**, 600 x 900 mm, horizontaal lichtelement, lampen 2 x T5 14 W (spiegel), 1 x T5 14 W (onderlicht), 2 schakelaars, 220-240 V / 50 Hz
Miroir éclairé, 600 x 900 mm, luminaires horizontal, 4 ampoules T5 14 W (miroir), 1 ampoule T5 14 W (éclairage du dessous), 2 interrupteurs, 220 - 240 V / 50 Hz

05 4496 000 34 **Lichtspiegel**, 900 x 700 mm, horizontaal lichtelement, lampen 2 x T5 21 W (spiegel), 1 x T5 21 W (onderlicht), 2 schakelaars, 220-240 V / 50 Hz
Miroir éclairé, 900 x 700 mm, luminaires horizontal, 4 ampoules T5 21 W (miroir), 1 ampoule T5 21 W (éclairage du dessous), 2 interrupteurs, 220 - 240 V / 50 Hz

06 4496 000 35 **Lichtspiegel**, 1.200 x 700 mm, horizontaal lichtelement, lampen 2 x T5 28 W (spiegel), 1 x T5 28 W (onderlicht), 2 schakelaars, 220-240 V / 50 Hz
Miroir éclairé, 1.200 x 700 mm, luminaires horizontal, 4 ampoules T5 28 W (miroir), 1 ampoule T5 28 W (éclairage du dessous), 2 interrupteurs, 220 - 240 V / 50 Hz

07 4496 000 36 **Lichtspiegel**, 900 x 600 mm, verticaal lichtelement, inclusief geïntegreerde cosmeticspiegel, lampen 2 x T5 14 W (spiegel), 1 x T5 21 W (onderlicht), 2 schakelaars, 220-240 V / 50 Hz
Miroir éclairé, 900 x 600 mm, luminaires verticaux, 2 ampoules T5 14 W (miroir), 1 ampoule T5 21 W (éclairage du dessous), 2 interrupteurs, 220 - 240 V / 50 Hz

08 4496 000 37 **Lichtspiegel**, 1.200 x 600 mm, verticaal lichtelement, inclusief geïntegreerde cosmeticspiegel, lampen 2 x T5 14 W (spiegel), 1 x T5 21 W (onderlicht), 2 schakelaars, 220-240 V / 50 Hz
Miroir éclairé, 1.200 x 600 mm, luminaires verticaux, 2 ampoules T5 14 W (miroir), 1 ampoule T5 21 W (éclairage du dessous), 2 interrupteurs, 220 - 240 V / 50 Hz

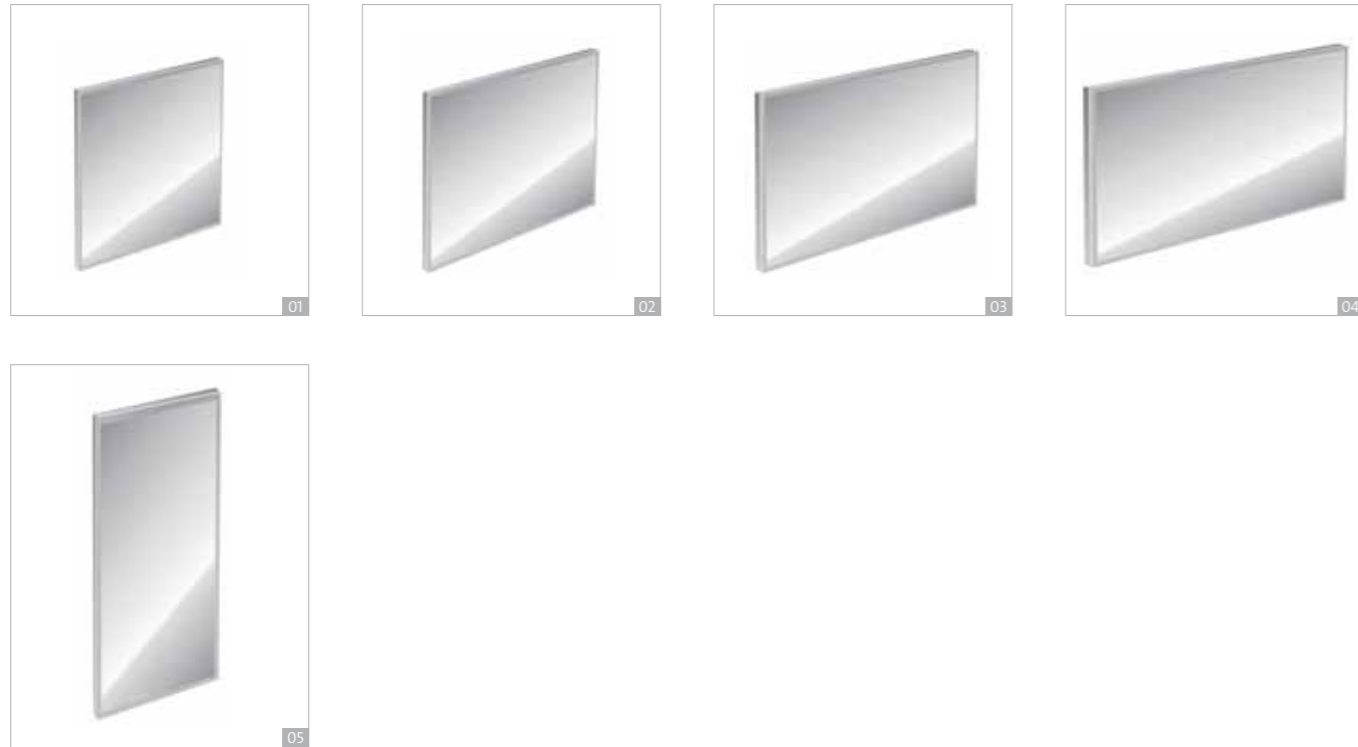

01 9196 000 60 **LED-Lichtspiegel**, verlichting rondom, traploos dimbaar, met touch sensor, 643 x 643 mm
Miroir éclairé, à éclairage LED, luminaire LED toute autour du cabinet, commande par détecteur avec gradateur intégré, 643 x 643 mm

02 9196 000 80 **LED-Lichtspiegel**, verlichting rondom, traploos dimbaar, met touch sensor, 793 x 643 mm
Miroir éclairé, à éclairage LED, luminaire LED toute autour du cabinet, commande par détecteur avec gradateur intégré, 793 x 643 mm

03 9196 000 10 **LED-Lichtspiegel**, verlichting rondom, traploos dimbaar, met touch sensor, 993 x 643 mm
Miroir éclairé, à éclairage LED, luminaire LED toute autour du cabinet, commande par détecteur avec gradateur intégré, 993 x 643 mm

04 9196 000 12 **LED-Lichtspiegel**, verlichting rondom, traploos dimbaar, met touch sensor, 1193 x 643 mm
Miroir éclairé, à éclairage LED, luminaire LED toute autour du cabinet, commande par détecteur avec gradateur intégré, 1193 x 643 mm

05 9196 000 40 **LED-Lichtspiegel**, verlichting rondom, traploos dimbaar, met touch sensor, 393 x 793 mm
Miroir éclairé, à éclairage LED, luminaire LED toute autour du cabinet, commande par détecteur avec gradateur intégré, 393 x 793 mm



Voor een perfect evenbeeld: De LED lichtspiegel met rondom traploos dimbaar LED licht plus sensor touch schakelaar.
Un face-à-face sur mesure : le miroir éclairé à DEL avec son éclairage à DEL péphérique, dont l'intensité peut être réglée en continu grâce à son capteur tactile.



INTERIORS

INTERIEURS

Het verschijningsbeeld wordt bepaald door indrukwekkende ambachtkunst en nobel teakhout – terwijl het badkamercomfort wordt verhoogd door de intelligente functies. Een perfecte afronding.

Un artisanat de qualité et du bois de tek noble en déterminent l'aspect – des fonctions intelligentes accroissent le confort dans la salle de bains. Une complémentarité parfaite.





01



02



03



04

01 1079 506 02 **Dresboy van massief teakhoutprofielen**
500 x 350 x 900 mm (b x l x h)
Valet de chambre en bois teak
500 x 350 x 900 mm (l x l x h)

02 1079 506 00 **Krukje van massief teakhoutprofielen**
500 x 350 x 450 mm (b x l x h)
Tabouret en bois teak
500 x 350 x 450 mm (l x l x h)

03 1079 506 01 **Bank van massief teakhoutprofielen**
1.000 x 350 x 450 mm (b x l x h)
Banque en bois teak
1.000 x 350 x 450 mm (l x l x h)

04 1079 506 05 **Mat van massief teakhoutprofielen, 900 x 600 mm (b x h)**
Tapis en bois teak, 900 x 600 mm (l x l)
1079 506 04 **Mat van massief teakhoutprofielen, 600 x 600 mm (b x h)**
Tapis en bois teak, 600 x 600 mm (l x l)



Puristisch: de warme houttint genereert ofwel een boeiend contrast in een voor het overige rustige badkamerinrichting of rondt een natuurlijke ambiance op perfecte wijze af.

Minimaliste : soit le coloris chaud du bois contraste avec un intérieur de salle de bains très discret, soit il complète à la perfection une ambiance naturelle.



Available at :

BATHWORLD

Premium Bathroom Fittings & Spas

541a balestier road Singapore 329863
532 balestier road Singapore 329859
tel : 6352 2202 / 6355 0055 fax : 6352 2272
enquiry@bathworld.net

www.bathworld.net

emcobad

emcobau

emcoklima

EMCO